



motorola

Motorola FW200L

Drahtloses Festnetztelefon
Immer verbunden.



Hinweis: Laden Sie den Akku vor Gebrauch ca. 16 Stunden lang.

Willkommen...

bei Ihrem neuen, drahtlosen Motorola FW200L-Festnetztelefon!

Drahtlose Festnetzfunktionen:

- GSM-Quadband (850 / 900 / 1800 / 1900MHz).
- Entsperrt für alle GSM (2G)-Netzwerke.¹
- Senden und empfangen von SMS.
- Speichern von bis zu 200 SMS-Nachrichten in der FW200L-Basis, die Nachrichten können auch auf der SIM-Karte gespeichert werden.²
- Hohe Betriebssicherheit durch Akku-Betrieb bei Stromausfall.
- Speichern von bis zu 1.000 Namen und Nummern in der FW200L-Basis, Kontakte können auch auf der SIM-Karte gespeichert werden.²
- Helles, beleuchtetes Display.
- Einrichtung zum Blocken von bis zu 20 Telefonnummern.
- Freisprechtelefon für Freisprech-Anrufe
- 8 Kurzwahlspeichertasten für einfaches Wählen.
- Wählen Sie aus 20 verschiedenen Klingeltönen.
- Datums-, Uhrzeit- und Alarm-Einrichtung.
- Die Anrufer-ID zeigt, wer anruft und Sie sehen Daten der letzten 20 Anrufer in einer Anrufliste.
- Wahlwiederholung für bis zu 20 der letzten angerufenen Nummern.
- FM-Radio.
- Tastensperre.
- Kalender und Taschenrechner.

Brauchen Sie Hilfe?

Wenn Sie Schwierigkeiten beim Einrichten oder Verwenden Ihres FW200L haben, kontaktieren Sie bitte den Kundendienst: 01805 014627

Alternativ finden Sie eventuell Antworten im Abschnitt 'Hilfe' am Ende dieses Leitfadens.

¹Im FW200L können 3G- und 4G-SIM-Karten verwendet werden, es ist allerdings nur mit 2G-Netzwerkfähigkeiten kompatibel.

²Die Anzahl hängt von der Kapazität der SIM-Karte ab. SIM-Karte nicht enthalten.

Dieser Benutzerleitfaden stellt für Sie alle Informationen bereit, die Sie benötigen, um Ihr Telefon bestmöglich zu nutzen.

Bevor Sie Ihren ersten Anruf tätigen, müssen Sie Ihr Telefon einrichten. Befolgen Sie die einfachen Anweisungen unter 'Erste Schritte' auf den nächsten Seiten.

Haben Sie alles?

- Telefonhörer und Hörer-Spiralkabel.
- Tischtelefon mit Antenne.
- 1 x 550 mAh NiMH-Akku-Pack..
- Micro-USB-Kabel.
- Stromadapter.
- Benutzerhandbuch.

Für ein besseres Morgen

Wir unternehmen alle Anstrengungen, um durch unser Design, unsere Forschung, unsere Technik und unser Lieferketten-Management bessere Produkte für jedermann herzustellen, wobei wir uns sowohl auf die soziale als auch auf die Umweltverantwortung konzentrieren.

- Erfüllt und / oder übertrifft die Anforderungen der EMEA-Umweltbestimmungen.
- Umweltfreundliche Verpackung mit mindestens 20% recyceltem Altmaterial.
- Das Telefongehäuse besteht aus mindestens 25% recyceltem Altkunststoff.
- Energiesparendes Ladegerät, das die Anforderungen des EU-Verhaltenskodex erfüllt.

1.	Erste Schritte.....	7
2.	Ihr Telefon kennen lernen	10
3.	Verwendung des Telefons.....	15
3.1	Einlegen der SIM-Karte	15
3.2	Das Handgerät ein-/ausschalten	15
3.3	Anrufe.....	15
3.3.1	Anrufen.....	15
3.3.2	Vorbereitung des Wahlvorgangs	15
3.3.3	Mithilfe der Kurzwahltasten anrufen	15
3.3.4	Einen Anruf beenden.....	16
3.3.5	Einen einmaligen Anruf beenden	16
3.3.6	Einen Anruf annehmen	16
3.4	Einstellung von Hörmuschel oder Freisprechlautstärke	16
3.5	Stumm.....	16
3.6	Halten.....	16
4.	Telefonbuch.....	17
4.1	Eingabe von Namen und Schreibtipps.....	17
4.2	Kontakte speichern	17
4.2.1	Bevorzugter Speicher - SIM oder Telefon.....	17
4.2.2	Kontakte Speichern	17
4.2.3	Individuelle Kontakte verschieben oder kopieren	18
4.2.4	Alle Kontakte verschieben oder kopieren	18
4.3	Kontakte ansehen	18
4.4	Kontakte wählen.....	18
4.5	Einen Kontakt bearbeiten	19
4.6	Einen Kontakt löschen.....	19
4.7	Alle Kontakte löschen.....	19
4.8	Den Kurzwahlspeicher ein-/ausschalten.....	19
4.9	Eine Kurzwahlspeichertaste belegen	20
4.10	Eine bereits belegte Kurzwahlspeichertaste neu belegen.....	20
4.11	Eine Kurzwahlnummer löschen.....	20
4.12	Meine Nummer.....	21
4.12.1	Ihre Handynummer speichern.....	21
4.12.2	Ihre Handynummer bearbeiten.....	21
4.12.3	Ihre Handynummer löschen	21
4.13	Zusätzliche Nummern.....	21
4.13.1	Die Besitzernummer speichern/bearbeiten	22
4.13.2	Die Besitzernummer löschen.....	22
4.13.3	Rufnummernbeschränkung ein-/ausschalten.....	22
4.13.4	Eine Festnummer speichern	23
4.13.5	Eine Festrufnummer bearbeiten	23
4.13.6	Eine Festrufnummer löschen.....	23
4.13.7	Eine Notrufnummer wählen	24

4.14	Speicherstatus.....	24
4.15	Senden einer Textnachricht an einen Telefonbuchkontakt.....	24
4.16	Zur Sperrliste hinzufügen.....	24
5.	Textnachrichten.....	25
5.1	Eine Nachricht schreiben.....	25
5.2	Eine Nachricht senden.....	25
5.3	Nachrichtenordner.....	26
5.4	SMS-Vorlagen.....	28
5.4.1	Verwendung einer Vorlage.....	28
5.4.2	Erstellen einer Vorlage.....	28
5.4.3	Bearbeitung einer Vorlage.....	28
5.4.4	Löschen einer Vorlage.....	29
5.5	SMS-Einstellungen.....	29
5.5.1	Profileinstellungen.....	29
5.5.2	Gültigkeitszeitraum.....	29
5.5.3	Nachrichtentyp.....	30
5.5.4	Sendebereich.....	30
5.5.5	Antwortpfad.....	30
5.5.6	Voicemail-Server.....	30
5.6	Speicherstatus.....	31
5.7	Speichern gesendeter Nachrichten.....	31
5.8	Bevorzugter Speicher.....	31
6.	Anrufverlauf.....	32
6.1	Einen Anrufprotokolleintrag ansehen.....	32
6.2	Eine Nummer im Anrufprotokoll anrufen.....	32
6.3	Eine Nachricht senden.....	32
6.4	Zur Sperrliste hinzufügen.....	33
6.5	Eine Nummer vor dem Anruf bearbeiten.....	33
6.6	Einen Eintrag löschen.....	33
6.7	Ein Anrufprotokoll löschen.....	33
6.8	Anrufdauer.....	34
6.9	Rücksetzung der Anrufdauer.....	34
7.	Organisator.....	35
7.1	Kalender.....	35
7.2	Alarm.....	35
7.3	Taschenrechner.....	36
7.3.1	Den Taschenrechnermodus aufrufen.....	36
7.3.1	Berechnungen.....	36
8.	Einstellungen.....	37
8.1	Telefoneinstellungen.....	37
8.1.1	Uhrzeit und Datum.....	37
8.1.2	Sprache.....	38
8.1.3	Schrifteingabemethoden.....	38

8.1.4	Displaydatum und -uhrzeit ausschalten	38
8.1.5	Tastensperre.....	38
8.1.6	Funktionstasten.....	39
8.1.7	Displaykontrast.....	39
8.1.8	LCD-Beleuchtung.....	40
8.2	Anrufeinstellungen	40
8.2.1	Rufnummer Übertragung.....	40
8.2.2	Anklopfen.....	40
8.2.3	Rufumleitung.....	41
8.2.4	Anrufsperr.....	43
8.2.5	Sperrliste.....	44
8.2.6	Anrufzeiterinnerung	45
8.2.7	Antwortmodus.....	46
8.2.8	Wahlvorgang verzögern.....	46
8.3	Netzwerkeinstellungen.....	46
8.4	Sicherheitseinstellungen.....	46
8.5	Wiederherstellung der Einstellungen	48
9.	Ruftöne.....	49
9.1	Rufton.....	49
9.1.1	Klingelton	49
9.1.2	Ruftonlautstärke.....	49
9.1.3	Klingeltyp	49
9.2	Nachricht.....	49
9.2.1	Nachrichtenton.....	49
9.2.2	Lautstärke des Nachrichtentons	50
9.3	Tastenfeld.....	50
9.3.1	Tastenfeldton.....	50
9.3.2	Lautstärke des Tastenfeldtons	50
9.4	Ein-/Ausschalten.....	50
9.4.1	Ein-/Ausschaltton.....	50
9.4.2	Lautstärke des Ein-/Ausschalttons	51
9.5	Fehlerton.....	51
9.6	Alarmlautstärke.....	51
9.7	Lautlos-Modus.....	51
10.	FM-Radio.....	52
10.1	Das FM-Radio einschalten.....	52
10.2	Das FM-Radio ausschalten	52
10.3	Manuelle Eingabe der Radiosender	52
10.4	Auto. Suche der Radiosender	52
10.5	Senderliste.....	53
11.	Hilfe	54
12.	Allgemeine Angaben.....	55

1. Erste Schritte

Wichtig

Stellen Sie Ihr FW200L nicht ins Badezimmer oder in andere feuchte Bereiche.

Signalstärke

Das  Symbol auf Ihrem Display zeigt Ihnen die Signalstärke an. Wenn sich die Signalstärke verringert, verringert sich die Anzahl der Balken.

Bei Signalverlust wird während eines Telefonats die Verbindung unterbrochen.

Unterseite der Basisstation und Einlegen der SIM-Karte

Öffnen Sie zuerst das Akkufach. Drücken Sie hierfür beide Halteklammern der Akkuabdeckung gleichzeitig in Richtung Akkufach und heben die Abdeckung ab.

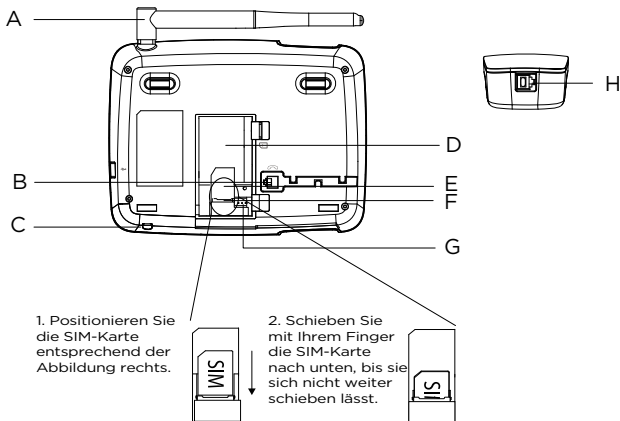

A Antenne

B Kabelbuchse an der Basisstation

Stecken Sie das Hörer-Spiralkabel mit dem längeren, geraden Abschnitt in die Buchse und haken Sie das Kabel in die Kabelschiene.

C Mikrofon für Freisprechbetrieb

D Akkufach

E SIM-Kartenfach

F SIM-Kartenhalter

G Akku-Anschlussbuchse

H Kabelbuchse am Handgerät

Stecken Sie das Hörer-Spiralkabel mit dem kürzeren, geraden Abschnitt in das Handgerät.

Hinweis

Sobald die SIM-Karte installiert wurde, legen Sie den Akku in (D) ein und stecken das Akkukabel in (G). Dann setzen Sie die Akkufachabdeckung wieder ein.

Verbindung des Ladegeräts mit einem PC / Laden des Akkus

1. Stecken Sie das USB-Kabel in die Buchse (A) seitlich an der Basisstation.
2. Stecken Sie das andere Ende entweder in (a) einen AC-Adapter und dann in eine Wandsteckdose oder (b) in einen aktiven Computer-USB-Port.
3. Das Akkusymbol auf dem Display rollt während des Ladevorgangs und  wird angezeigt, sobald der Akku vollständig geladen ist.

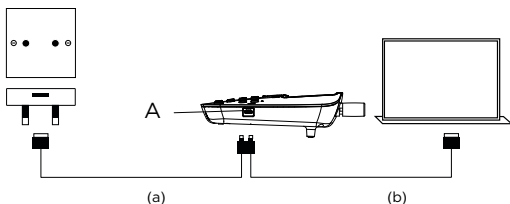

Hinweis

Sie müssen den Akku nicht installieren, damit das Telefon funktioniert. Wenn der Akku nicht installiert wird, stecken Sie die Basisstation an eine Stromquelle, dann wird das -Symbol statt des Akkusymbols angezeigt.

Warnanzeige niedriger akkustand

Wenn Sie während eines Telefonats alle 30 Sekunden oder im Standby alle 3 Minuten einen Warnton hören, müssen Sie den Akku laden oder das Telefon in eine Stromquelle stecken, bevor Sie das Telefon wieder verwenden können.

Akkuleistung

Im Idealzustand bietet Ihnen ein vollständig geladener Akku eine Gesprächszeit von bis zu 8 Stunden. Im Standby hält der Akku mit einer Ladung bis zu 7 Tage.¹

Beachten Sie, dass ein neuer Akku die vollständige Ladekapazität erst erreicht, wenn er mehrere Tage im normalen Gebrauch war.

Zur Verlängerung der Lebensdauer ist es sinnvoll, den Akku mindestens einmal monatlich völlig zu leeren.

Die Ladekapazität des Akkus verringert sich mit der Zeit, da er verschleißt. Dadurch verringert sich die Gesprächs-/Standbydauer. Eventuell muss er ausgetauscht werden.

Nachdem Sie Ihr Telefon zum ersten Mal geladen haben, beträgt die nachfolgende Ladezeit pro Tag ca. 6-8 Stunden. Während des Ladevorgangs können Akku und Telefon warm werden. Das ist normal.

¹Alle Gesprächs- und Standbyzeiten sind geschätzt und hängen von den ausgewählten Funktionen und dem Nutzungsverhalten ab.

Datum und Uhrzeit

Sie können an Ihrem FW200L das Datum und die Uhrzeit einstellen. Wenn Sie die Uhrzeit und das Datum einstellen, prüfen Sie, ob das Format für die Uhrzeit auf 12 oder 24 Stunden eingestellt ist. Die Standardeinstellung ist 24 Stunden. Zur Änderung des Formats lesen Sie bitte "Einstellung von Uhrzeit- und Datenformat" auf Seite 37.

1. Drücken Sie **Menü**, scrollen Sie ▼ zu **Einstellungen** und drücken Sie **OK**.
2. **Telefoneinstellungen** wird hervorgehoben. Drücken Sie **OK**.
3. **Uhrzeit und Datum** wird hervorgehoben. Drücken Sie **OK**.
4. Scrollen Sie ▼ zu **Uhrzeit/Datum einstellen** und drücken Sie **OK**.
5. Geben Sie die Uhrzeit mit dem Tastenfeld ein, z. B. 14:45 für 14: 45 Uhr (24 Stunden).
Wenn das Uhrzeitformat auf 12 Stunden eingestellt ist, geben Sie bitte 02:45 für 14:45 ein und scrollen Sie ▼ zu **AM/PM** und drücken Sie ► um **AM** oder **PM** auszuwählen .
6. Scrollen Sie ▼ zu **JJJJ/MM/TT** und geben Sie das Datum mit dem Tastenfeld ein, z. B. 2018/12/10 für den 10. Dezember 2018. Dann drücken Sie **Speichern**.
7. Drücken Sie Ⓞ um zum Standby zurückzukehren.

Ihr FW200L ist jetzt einsatzbereit.

2. Ihr Telefon kennen lernen

Überblick über Ihr Handgerät

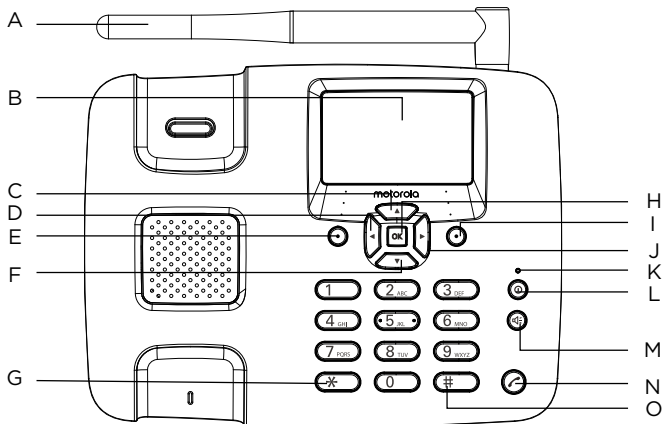

A Antenne

B Display

Hinsichtlich der Displaysymbole lesen Sie bitte "Display" auf Seite 12.

C Aufwärts scrollen / FM-Radio

Scrollen Sie aufwärts durch Listen und Einstellungen.

Drücken, um das FM-Radio einzuschalten.

Drücken, um den Cursor aufwärts zu bewegen.

D Nach links scrollen / Telefonbuchkontakt hinzufügen

Drücken, um den Cursor nach links zu bewegen.

Drücken, um zum Telefonbuch zu gelangen.

E Menü / OK

Öffnen des Hauptmenüs.

Wählen Sie die Option, die auf dem Bildschirm angezeigt wird.

Bestätigen Sie eine Menüoption.

F Abwärts scrollen / Posteingang

Scrollen Sie abwärts durch Listen und Einstellungen.

Drücken, um direkt zum Posteingang zu gelangen.

Drücken, um den Cursor abwärts zu bewegen.

G *

Drücken Sie , um ein * zu wählen.

Halten Sie die Taste gedrückt, um ein +, p oder w zu wählen.

H OK

Drücken Sie diese Taste, um die Funktion in der linken unteren Ecke des Bildschirms auszuwählen.

I Telefonbuch / Löschen / Zurück

Gehen Sie ins Telefonbuchmenü.

Löschen Sie Zeichen auf dem Bildschirm, wenn Sie Namen und Zahlen eingeben.

Gehen Sie zum vorherigen Menü zurück, dann wird Zurück auf dem Bildschirm angezeigt.

J Nach rechts scrollen / Eine Textnachricht schreiben

Drücken, um den Cursor nach rechts zu bewegen.

Drücken, um direkt zum neuen Nachrichtenfeld zu gelangen.

K Lade-LED

L Ein-/ Ausschalten / Verlassen

Drücken und halten Sie diese Taste 3 Sekunden lang, um das Telefon ein- oder auszuschalten. Drücken Sie diese Taste im Menü, um zu Standby zurückzukehren.

M Freisprechmodus

Drücken, um einen Freisprechanruf zu tätigen, zu beantworten oder zu beenden.

Drücken, um während des Anrufs auf Freisprechen umzuschalten.

N Wahlwiederholungsliste / Anrufen

Drücken, um zur Wahlwiederholungsliste zu gelangen.

Sobald die Telefonnummer in der Wahlwiederholung erscheint, drücken Sie diese Taste zum Wählen.

O # / Lautlos-Modus

Wählen Sie #.

Drücken und halten, um in den Lautlos-Modus zu gelangen.

Display

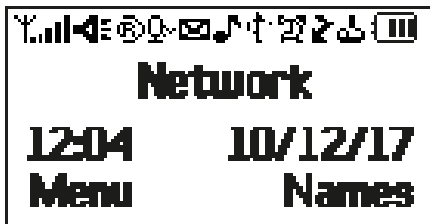

 Signalsymbol

 Wird im Freisprechmodus angezeigt

 Roaming

 Stumm wurde aktiviert

 Wird angezeigt, wenn Sie eine neue Textnachricht haben

 Zeigt an, dass der Rufton eingeschaltet ist

 Das Telefon ist im Ruhemodus (ersetzt das Ruftonsymbol)

 Das USB-Kabel ist angeschlossen

 Der Alarm wurde eingerichtet

 Zeigt einen verpassten Anruf an

 Zeigt an, wenn Sie neue Voicemails haben

 Das Tastenfeld ist gesperrt

 Der Akku ist vollständig geladen

 Der Akku ist teilweise geladen

 Niedriger Akkustand

 Der Akku ist beinahe vollständig entladen

 Der Akku ist leer

 Das Ladegerät ist angeschlossen, aber es wurde kein Akku installiert
(ersetzt das Akkusymbol)

Hinweis





Die Symbole werden immer nach links ausgerichtet. Wenn ein Symbol mit höherer Priorität erscheint, werden die anderen Symbole nach rechts verschoben. Im oberen Bereich des Displays werden einige Symbole durch andere Symbole ersetzt. Das hängt davon ab, welche Funktion aktiviert wurde.

Wenn zu viele zu betrachtende Symbole oben im Display vorhanden sind, verschwindet das Akkusymbol.

Navigation durch die Menüs





Ihr Telefonmenü verfügt über 7 Untermenüs. Jedes Untermenü enthält Optionen, die Ihnen die Verwendung des Telefonbuchs, die Änderung des Klingeltons usw. ermöglichen. Es gibt zwei Möglichkeiten, um die Menüs und Untermenüs zu nutzen: Durch Scrollen oder durch die Verwendung von Tastaturkürzeln.

Durch die Menüs scrollen

1. Auf dem Standby-Bildschirm drücken Sie **Menü** oder .
Das Hauptmenü wird geöffnet.
2. Verwenden Sie die  /  Tasten, um durch das Menü zu scrollen.
3. Den linken Softkey oder  - drücken, um die korrespondierende Eingabeaufforderung in der linken unteren Ecke des Displays auszuführen.
Den rechten Softkey drücken, um die korrespondierende Eingabeaufforderung in der rechten unteren Ecke des Displays auszuführen.
4. Drücken  um zum Standby zurückzukehren.

Tastenkürzel:

Sie können Tastenkürzel verwenden, um direkt zur voreingestellten Option zu gehen, ohne durch die Listen zu scrollen. Zur Änderung dieser Tastenkürzel lesen Sie bitte "Funktionstasten" auf Seite 39.

1. Auf dem Standby-Bildschirm drücken Sie  /  /  /  , um zu den voreingestellten Tastenkürzeln zu gelangen.

Menüstruktur

Telefonbuch

Einen neuen Kontakt hinzufügen

Wenn kein Kontakt gespeichert wurde, wird Neuen Kontakt hinzufügen hervorgehoben. Drücken Sie Optionen, um einen Kontakt hinzuzufügen. Wenn Kontakte gespeichert wurden, wird der erste Sicherheit Kontakt hervorgehoben, scrollen Sie entweder u zu Neuen Kontakt hinzufügen und drücken Optionen, um einen Kontakt hinzuzufügen. Oder scrollen Sie d zum erforderlichen Kontakt und drücken Sie Optionen.

Ansicht
Eine Textnachricht senden
Anruf
Bearbeiten
Löschen
Kopieren
Zur Sperrliste hinzufügen
Telefonbuch einstellungen
Speicherort
Kurzwahl
Meine Nummer
Zusätzliche Nummer
Speicherstatus
Kontakte kopieren
Kontakt verschieben
Alle Kontakte löschen

Nachrichten

Mitteilung schreiben
Posteingang
Entwürfe
Postausgang
Gesendete Mitteilungen

SMS -Vorlagen
SMS -Einstellungen
SIM
Speicherstatus
Gesendete Mitteilungen speichern
Speicherort

Anrufverlauf

Verpasste Anrufe
Gewählte Ruf-Nr.
Erhaltene Anrufe
Anrufprotokolle löschen
Anruftimer

Organisator

Kalender
Alarm
Rechner

Einstellungen

Telefon einstellungen
Uhrzeit und Datum
Sprache
Bevorzugte Eingabe methode
Datum und Uhrzeit anzeigen
Auto. Tastensperre
Funktionstasten
Kontrast
Zeit einstellung
Hintergrundbeleuchtung(Sek.)

Anrufeinstellungen
Rufnummer
Übertragung
Anklöpfen
Rufumleitung
Anrufsperr
Erweiterte Einstellungen
Sperrliste
Anrufzeiterinnerung

Annahmemodus
Wahlvorgang verzögern
Netzwerkeinstellungen
Netzwerkauswahl
Sicherheitseinstellungen
SIM-Sicherheit
Telefonsicherheit
Einstellungen wiederherstellen

Benutzerprofile

Toneinstellungen
Klingelton
Klingeltonlautstärke
Klingeltontyp
Nachricht
Ton
Nachrichten-tonlautstärke
Tastenton
Tastenfeld
Tastentonlautstärke
Ein- und / Ausschalten
Einschalten
Ausschalten
Lautstärkeeinstellungen
Systemalarm
Alarmlautstärke

FM-Radio

Sobald Sie im Menü sind, drücken Sie Optionen:
Abschalten
Einschalten
Senderliste
Manuelle Eingabe
Autom. Suche

3. Verwendung des Telefons

Hinweis

Ihr Telefon stoppt automatisch die Dauer der Anrufe. Der Zeitzähler wird auf dem Bildschirm angezeigt. Wenn der Anruf endet, wird die gesamte Gesprächsdauer 1 Sekunde lang angezeigt.

3.1 Einlegen der SIM-Karte



Stellen Sie sicher, dass das Telefon ausgeschaltet wurde (siehe unten) und nicht mit dem Strom verbunden ist, wenn Sie die SIM-Karte einlegen oder entfernen. Berühren Sie nicht die Kontaktfläche der SIM-Karte und halten Sie sie von elektromagnetischen Feldern fern.

3.2 Das Handgerät ein-/ausschalten

1. Drücken und halten Sie  3 Sekunden lang, um das Handgerät ein-/auszuschalten.
2. Sobald das Telefon eingeschaltet wird, sucht es nach einem Netzwerk. Sobald das Telefon im Netzwerk registriert wurde, wird das Signal in der oberen linken Ecke des Bildschirms angezeigt. Das Telefon ist jetzt im Standby und Sie können einen Anruf tätigen oder annehmen. Ihr Telefon bleibt im Suchstatus, wenn es kein verfügbares Netzwerk findet.

3.3 Anrufe

3.3.1 Anrufen

1. Nehmen Sie das Handgerät oder drücken Sie , um einen Freisprechanruf zu tätigen.
2. Wählen Sie die Nummer. Wenn Sie einen Fehler machen, drücken Sie **Löschen**, um die letzte Ziffer zu löschen.
Drücken Sie entweder , um zu wählen, oder der Wahlvorgang startet nach einer eingestellten Zeit automatisch. Zum Einstellen der Zeit für den automatischen Wahlvorgang lesen Sie bitte "Wahlvorgang verzögern" auf Seite 46.

3.3.2 Vorbereitung des Wahlvorgangs

1. Wählen Sie zuerst die Nummer. Wenn Sie einen Fehler machen, drücken Sie **Löschen**, um die letzte Ziffer zu löschen.
2. Nehmen Sie das Handgerät oder drücken Sie zum Wählen .

3.3.3 Mithilfe der Kurzwahltasten anrufen

1. Drücken und halten Sie die relevante Tastenfeldnummer, um die vorab gespeicherte Nummer direkt zu wählen.

Hinweis

Taste 1 wird automatisch der Voicemail-Nummer für Ihren Netzwerk-Provider zugewiesen.

Stellen Sie sicher, dass der Kurzwahlspeicher auf Ein gestellt wurde. Lesen Sie bitte "Den Kurzwahlspeicher ein-/ausschalten" auf Seite 19.

Zur Zuweisung einer Kurzwahlnummer lesen Sie bitte "Eine Kurzwahlspeichertaste belegen" auf Seite 20.

3.3.4 Einen Anruf beenden

Drücken Sie entweder **Abbr.** und legen Sie das Handgerät zurück in die Basisstation oder drücken Sie , um einen Freisprechanruf zu beenden.

Hinweis

Wenn Sie einen Anruf beenden möchten, bevor eine Verbindung aufgebaut wurde, legen Sie das Handgerät in die Basisstation oder drücken Sie **Abbrechen**. Um einen Freisprechanruf zu beenden, drücken Sie  oder **Abbrechen**.

3.3.5 Einen einmaligen Anruf beenden

1. Während eines Anrufs drücken Sie **Optionen** und scrollen ▼ zu **Einen einmaligen Anruf beenden**. Dann drücken Sie **OK**.
2. Der Anruf wird beendet.

3.3.6 Einen Anruf annehmen

Wenn Sie einen externen Anruf erhalten, klingelt das Telefon. **Eingehender Anruf** und die Telefonnummer (oder der Name, wenn er im Telefonbuch gespeichert wurde) werden angezeigt.

1. Nehmen Sie das Handgerät oder drücken Sie **Antworten** / , um einen Freisprechanruf anzunehmen.
2. Wenn Sie den Anruf nicht beantworten möchten, drücken Sie **Ablehnen**.

3.4 Einstellung von Hörmuschel oder Freisprechlautstärke

1. Während eines Anrufs drücken Sie ► zum Erhöhen und ◀ zum Verringern der Lautstärke. Es gibt 8 Stufen, aus denen Sie auswählen können, die Lautstärken 1-7 und aus.

Hinweis

Sie können die Lautstärke auch während eines Anrufs anpassen, indem Sie **Optionen** drücken und ▲ zu **Lautstärke** scrollen. Drücken Sie **OK** und dann ► zum Erhöhen und ◀ zum Verringern der Lautstärke.

3.5 Stumm

1. Während eines Anrufs drücken Sie **Optionen** und scrollen ▼ zu **Lautlos**. Dann drücken Sie **OK**.
2. Um die Stummschaltung auszuschalten, drücken Sie **Optionen** und scrollen ▼ zu **Stummschaltung aufheben**. Dann drücken Sie **OK**.

3.6 Halten

Sie können einen Anrufer halten, wenn Ihr Netzbetreiber diesen Dienst bereitstellt.

1. Während eines Anrufs drücken Sie **Optionen** und **Halten** wird hervorgehoben. Drücken Sie dann **OK**.
2. Um Halten auszuschalten, drücken Sie **Optionen** und **Halten beenden** wird hervorgehoben. Drücken Sie **OK**.

4. Telefonbuch

Das Telefonbuch des FW200L hat eine Kapazität von bis zu 1000 Kontakten in der Basisstation und Sie können zusätzliche Kontakte auf der SIM-Karte speichern (die Anzahl hängt von der SIM-Kapazität ab).

Nummern können bis zu 40 Ziffern und Namen können bis zu 20 Zeichen lang sein. Die Kontakte werden in alphabetischer Reihenfolge gespeichert.

Hinweis

Alle Telefonbuchfunktionen können auch während eines Anrufs genutzt werden. Drücken Sie **Optionen** und scrollen Sie ▼ zu **Telefonbuch**. Drücken Sie dann **OK**.

4.1 Eingabe von Namen und Schreibtipps

Verwenden Sie das alphanumerische Tastenfeld, um Namen ins Telefonbuch einzugeben.

Sie geben z. B. den Namen TOM ein.

T Einmal (8_{TOP}) drücken

O Drei Mal (6_{MOO}) drücken

M Einmal (6_{MM}) drücken

Um ein Leerzeichen einzugeben (0) drücken.

Drücken Sie **Löschen**, um ein Zeichen zu löschen oder drücken und halten Sie **Löschen**, um Zeichen schnell zu löschen.

Wenn Sie einen Namen ins Telefonbuch eingeben, können Sie durch die Eingabemethoden scrollen (abc, ABC, 123 usw.), indem Sie die (#) -Taste wiederholt drücken.

4.2 Kontakte speichern

Das FW200L kann so eingerichtet werden, dass es Kontakte entweder auf der SIM-Karte oder im Telefon speichert. Sie können individuelle Kontakte oder das gesamte Telefonbuch von der SIM-Karte aufs Telefon oder vom Telefon auf die SIM-Karte kopieren oder verschieben.

4.2.1 Bevorzugter Speicher - SIM oder Telefon

1. Drücken Sie **Namen**. Der erste Kontakt wird hervorgehoben. Drücken Sie **Optionen**.
2. Scrollen Sie ▲ zu **Telefonbucheinstellungen** und drücken Sie **OK**.
3. **Speicherort** wird hervorgehoben. Drücken Sie **OK**.
4. Scrollen Sie ▲ oder ▼ zu **SIM** oder **Telefon** und drücken Sie **OK**.
5. Drücken Sie (⊙), um zum Standby zurückzukehren.

4.2.2 Kontakte Speichern

1. Drücken Sie **Namen**. Der erste Kontakt wird hervorgehoben.
2. Scrollen Sie ▲ zu **Neuen Kontakt hinzufügen** und drücken Sie **Optionen**.
3. Drücken Sie **OK** und geben Sie den Namen über das Tastenfeld ein.

4. Scrollen Sie ▼ und geben Sie die Nummer ein. Drücken Sie **Optionen**.
5. **Speichern** wird hervorgehoben. Drücken Sie **Wählen** um zu speichern.
6. Drücken Sie Ⓞ , um zum Standby zurückzukehren.

Hinweis

Brechen Sie das Speichern eines Kontakts jederzeit während des Vorgangs durch Drücken von Ⓞ ab.

4.2.3 Individuelle Kontakte verschieben oder kopieren

1. Drücken Sie **Namen**. Der erste Kontakt wird hervorgehoben.
2. Scrollen Sie ▲ oder ▼ zu dem Kontakt, den Sie kopieren möchten, und drücken Sie **Optionen**. Scrollen Sie ▼ zu **Kopieren** und drücken Sie **OK**.
3. Scrollen Sie ▲ oder ▼ zu **Zum Telefon** oder **Zu SIM** und drücken Sie **OK**.
4. Drücken Sie Ⓞ , um zum Standby zurückzukehren.

4.2.4 Alle Kontakte verschieben oder kopieren

1. Drücken Sie **Namen**. Der erste Kontakt wird hervorgehoben. Drücken Sie **Optionen**.
2. Scrollen Sie ▲ zu **Telefonbucheinstellungen** und drücken Sie **OK**.
3. Scrollen Sie ▼ zu **Kontakte kopieren** oder **Kontakte verschieben** und drücken Sie **OK**.
4. Scrollen Sie ▲ oder ▼ zu **Zum Telefon** oder **Zu SIM** und drücken Sie **OK**.
5. Drücken Sie **Ja** zur Bestätigung oder **Nein** zum Abbrechen.
6. Drücken Sie Ⓞ , um zum Standby zurückzukehren.

Hinweis

Wenn Sie Kontakte verschieben oder kopieren, verschiebt/kopiert das FW200L alle Kontakte, auch, wenn dieser Kontakt bereits gespeichert wurde.

4.3 Kontakte ansehen

1. Drücken Sie **Namen**. Der erste Kontakt wird hervorgehoben.
2. Scrollen Sie ▲ oder ▼ zu dem Kontakt, den Sie ansehen möchten, und drücken Sie **Optionen**. **Ansicht** wird hervorgehoben. Drücken Sie **OK**.
3. Der Name wird hervorgehoben, drücken Sie ▼ , um die Nummer anzusehen.
4. Drücken Sie Ⓞ , um zum Standby zurückzukehren.

4.4 Kontakte wählen

1. Drücken Sie **Namen**. Der erste Kontakt im Telefonbuch wird hervorgehoben.
2. Scrollen Sie ▲ oder ▼ zu dem Kontakt, den Sie wählen möchten, und drücken Sie **Optionen**. Scrollen Sie ▼ zu **Anruf** und drücken Sie **OK**, um den Kontakt zu wählen.

4.5 Einen Kontakt bearbeiten

1. Drücken Sie **Namen**. Der erste Kontakt wird hervorgehoben.
2. Scrollen Sie ▲ oder ▼ zu dem Kontakt, den Sie bearbeiten möchten, und drücken Sie **Optionen**.
3. Scrollen Sie ▼ zu **Bearbeiten** und drücken Sie **OK**.
4. Den Namen bearbeiten. Drücken Sie **Löschen**, um Zeichen zu löschen.
5. Scrollen Sie ▼ und bearbeiten Sie die Nummer. Drücken Sie **Optionen**. **Speichern** wird hervorgehoben. Drücken Sie **OK** um zu speichern.
6. Drücken Sie Ⓞ, um zum Standby zurückzukehren.

4.6 Einen Kontakt löschen

1. Drücken Sie **Namen**. Der erste Kontakt wird hervorgehoben.
2. Scrollen Sie ▲ oder ▼ zu dem Kontakt, den Sie löschen möchten, und drücken Sie **Optionen**.
3. Scrollen Sie ▼ zu **Löschen** und drücken Sie **OK**.
4. Das Display zeigt **Löschen?**. Drücken Sie **Ja** zum Löschen oder **Nein** zum Abbrechen.
5. Drücken Sie Ⓞ, um zum Standby zurückzukehren.

4.7 Alle Kontakte löschen

1. Drücken Sie **Namen**. Der erste Kontakt wird hervorgehoben. Drücken Sie **Optionen**.
2. Scrollen Sie ▲ zu **Telefonbucheinstellungen** und drücken Sie **OK**.
3. Scrollen Sie ▲ zu **Alle Kontakte löschen** und drücken Sie **Optionen**.
4. Drücken Sie ▲ oder ▼ um entweder **von der SIM** oder **Aus dem Telefon** auszuwählen und drücken Sie **OK**.
5. Das Display zeigt **Alle löschen?**. Drücken Sie **Ja** zum Löschen oder **Nein** zum Abbrechen.
6. Drücken Sie Ⓞ, um zum Standby zurückzukehren.

4.8 Den Kurzwahlspeicher ein-/ausschalten

1. Drücken Sie **Namen**. Der erste Kontakt wird hervorgehoben. Drücken Sie **Optionen**.
2. Scrollen Sie ▲ zu **Telefonbucheinstellungen** und drücken Sie **OK**.
3. Scrollen Sie ▼ zu **Kurzwahl** und drücken Sie **OK**.
4. **Status** wird hervorgehoben, dann drücken Sie **OK**.
5. Scrollen Sie ▲ oder ▼ zu **Ein** oder **Aus** und drücken Sie **OK**.
6. Drücken Sie Ⓞ, um zum Standby zurückzukehren.

4.9 Eine Kurzwahlspeichertaste belegen

1. Drücken Sie **Namen**. Der erste Kontakt wird hervorgehoben. Drücken Sie **Optionen**.
2. Scrollen Sie ▲ zu **Telefonbucheinstellungen** und drücken Sie **OK**.
3. Scrollen Sie ▼ zu **Kurzwahl** und drücken Sie **OK**.
4. Scrollen Sie ▼ zu **Nummern einstellen** und drücken Sie **OK**.
Wenn keine Nummer gespeichert wurde, wird **Leer** angezeigt. Wenn eine Nummer gespeichert wurde, wird der Name angezeigt.
5. Scrollen Sie ▼ zu einer verfügbaren Tastenfeldnummer von 2-9, unter der der Kontakt gespeichert wird. Drücken Sie **Bearbeiten**, dann wird er erste Kontakt des Telefonbuchs angezeigt. Geben Sie den ersten Buchstaben des Namens ein, um alphabetisch zu suchen. Dann scrollen Sie ▲ oder ▼ zum genauen Kontakt und drücken **OK**.
6. Drücken Sie Ⓞ, um zum Standby zurückzukehren.

Hinweis

Nur Nummern, die im Telefonbuch gespeichert wurden, können als Kurzwahlnummern gespeichert werden. Änderungen (z.B. neue Rufnummer) müssen für bereits belegte Kurzwahlspeichertasten nur im Telefonbuch vorgenommen werden.

Zum Wählen einer Kurzwahlnummer heben Sie den Hörer ab und / oder drücken Sie die vorgesehene Kurzwahlspeichertaste bis der Anruf startet.

4.10 Eine bereits belegte Kurzwahlspeichertaste neu belegen

1. Drücken Sie **Namen**. Der erste Kontakt wird hervorgehoben. Drücken Sie **Optionen**.
2. Scrollen Sie ▲ zu **Telefonbucheinstellungen** und drücken Sie **OK**.
3. Scrollen Sie ▼ zu **Kurzwahl** und drücken Sie **OK**.
4. Scrollen Sie ▼ zu **Nummern einstellen** und drücken Sie **OK**.
5. Scrollen Sie ▼ zu der Kurzwahlspeichertaste, die Sie neu belegen möchten. Drücken Sie **Optionen**.
6. **Kurzwahl zuweisen** wird hervorgehoben. Drücken Sie **OK** und der erste Kontakt im Telefonbuch wird angezeigt. Geben Sie den ersten Buchstaben des Namens ein, um alphabetisch zu suchen. Dann scrollen Sie ▲ oder ▼ zum genauen Kontakt, dann drücken Sie **OK** um den nun ausgewählten Kontakt unter dieser Kurzwahlspeichertaste abzuspeichern.
7. Drücken Sie Ⓞ, um zum Standby zurückzukehren.

4.11 Eine Kurzwahlnummer löschen

1. Drücken Sie **Namen**. Der erste Kontakt wird hervorgehoben. Drücken Sie **Optionen**.
2. Scrollen Sie ▲ zu **Telefonbucheinstellungen** und drücken Sie **OK**.
3. Scrollen Sie ▼ zu **Kurzwahl** und drücken Sie **OK**.
4. Scrollen Sie ▼ zu **Nummern einstellen** und drücken Sie **OK**.

5. Scrollen Sie ▼ zu dem Kontakt, den Sie löschen möchten. Drücken Sie **Optionen**.
6. Scrollen Sie ▼ zu **Entfernen** und drücken Sie **OK**.
7. Drücken Sie Ⓞ , um zum Standby zurückzukehren.

4.12 Meine Nummer

Sie können Ihre Nummer im Telefon speichern.

4.12.1 Ihre Handynummer speichern

1. Drücken Sie **Namen**. Der erste Kontakt wird hervorgehoben. Drücken Sie **Optionen**.
2. Scrollen Sie ▲ zu **Telefonbucheinstellungen** und drücken Sie **OK**.
3. Scrollen Sie ▼ zu **Meine Nummer** und drücken Sie **OK**.
4. Wenn keine Nummer gespeichert wurde, drücken Sie **Hinzufügen**, und geben den Namen mit dem Tastenfeld ein.
5. Scrollen Sie ▼ und geben Sie die Nummer ein. Drücken Sie **Optionen**.
6. Drücken Sie **Speichern** , um den Kontakt zu speichern.

4.12.2 Ihre Handynummer bearbeiten

1. Drücken Sie **Namen**. Der erste Kontakt wird hervorgehoben. Drücken Sie **Optionen**.
2. Scrollen Sie ▲ zu **Telefonbucheinstellungen** und drücken Sie **OK**.
3. Scrollen Sie ▼ zu **Meine Nummer** und drücken Sie **OK**.
4. Drücken Sie **Optionen**, **Meine Nummer bearbeiten** wird hervorgehoben. Drücken Sie **OK**.
5. Den Namen bearbeiten. Drücken Sie **Löschen** , um Zeichen zu löschen.
6. Scrollen Sie ▼ und bearbeiten Sie die Nummer. Drücken Sie **Optionen** und zum Bestätigen **Speichern** .
7. Drücken, Ⓞ um zum Standby zurückzukehren.

4.12.3 Ihre Handynummer löschen

1. Drücken Sie **Namen**. Der erste Kontakt wird hervorgehoben. Drücken Sie **Optionen**.
2. Scrollen Sie ▲ zu **Telefonbucheinstellungen** und drücken Sie **OK**.
3. Scrollen Sie ▼ zu **Meine Nummer** und drücken Sie **OK**.
4. Drücken Sie **Optionen**, scrollen Sie ▼ zu **Löschen** und drücken Sie **OK**.
5. Das Display zeigt **Löschen?**. Drücken Sie **Ja** zum Löschen oder **Nein** zum Abbrechen.
6. Drücken Sie Ⓞ , um zum Standby zurückzukehren.

4.13 Zusätzliche Nummern

Diese Funktionen hängen vom Netzwerkdienst ab.

4.13.1 Die Besitzernummer speichern/bearbeiten

Sie können die Besitzernummer nur auf der SIM-Karte speichern.

1. Drücken Sie **Namen**. Der erste Kontakt wird hervorgehoben. Drücken Sie **Optionen**.
2. Scrollen Sie ▲ zu **Telefonbucheinstellungen** und drücken Sie **OK**.
3. Scrollen Sie ▼ zu **Zusätzliche Nummer** und drücken Sie **OK**.
4. **Besitzernummer** wird hervorgehoben, drücken Sie dann **OK**.
5. Drücken Sie **Optionen**, **Bearbeiten** wird hervorgehoben. Drücken Sie **OK**.
6. Geben Sie den Namen ein. Drücken Sie **Löschen**, um Zeichen zu löschen.
7. Scrollen Sie ▼ und geben Sie die Nummer ein. Drücken Sie **Optionen** und zum Bestätigen **Speichern**.
8. Drücken Sie Ⓞ, um zum Standby zurückzukehren.

4.13.2 Die Besitzernummer löschen

1. Drücken Sie **Namen**. Der erste Kontakt wird hervorgehoben. Drücken Sie **Optionen**.
2. Scrollen Sie ▲ zu **Telefonbucheinstellungen** und drücken Sie **OK**.
3. Scrollen Sie ▼ zu **Zusätzliche Nummer** und drücken Sie **OK**.
4. **Besitzernummer** wird hervorgehoben, drücken Sie dann **OK**.
5. Drücken Sie **Optionen**. Scrollen Sie ▼ zu **Löschen** und drücken Sie **OK**.
6. Das Display zeigt **Löschen?**. Drücken Sie **Ja** zum Löschen oder **Nein**, um den Vorgang abzubrechen.
7. Drücken Sie Ⓞ, um zum Standby zurückzukehren.

Rufnummernbeschränkung

In eine Liste mit Festrufnummern können bis zu 15 Nummern hinzugefügt werden. Wenn der Festrufnummern-Modus eingeschaltet ist, können nur die Nummern in der Festrufnummernliste angerufen werden. Das hängt davon ab, ob die SIM-Karte über diese Funktion verfügt.

4.13.3 Rufnummernbeschränkung ein-/ausschalten

1. Drücken Sie **Namen**. Der erste Kontakt wird hervorgehoben. Drücken Sie **Optionen**.
2. Scrollen Sie ▲ zu **Telefonbucheinstellungen** und drücken Sie **OK**.
3. Scrollen Sie ▼ zu **Zusätzliche Nummer** und drücken Sie **OK**.
4. Scrollen Sie ▼ zu **Feste Einwahl** und drücken Sie **OK**.
5. **Modus** wird hervorgehoben, dann drücken Sie **OK**.
6. Scrollen Sie ▲ oder ▼ um **Ein** oder **Aus** auszuwählen, und drücken Sie **OK**.
7. Geben Sie die PIN2-Nummer (vom Netzbetreiber bereitgestellt) ein und drücken Sie zum Speichern **OK**.
8. Drücken Sie Ⓞ, um zum Standby zurückzukehren.

4.13.4 Eine Festnummer speichern

1. Drücken Sie **Namen**. Der erste Kontakt wird hervorgehoben. Drücken Sie **Optionen**.
2. Scrollen Sie ▲ zu **Telefonbucheinstellungen** und drücken Sie **OK**.
3. Scrollen Sie ▼ zu **Zusätzliche Nummer** und drücken Sie **OK**.
4. Scrollen Sie ▼ zu **Feste Einwahl** und drücken Sie **OK**.
5. Scrollen Sie ▼ zu **Feste Einwahlliste** und drücken Sie **OK**. Drücken Sie **Hinzufügen**.
6. Geben Sie den Namen ein. Drücken Sie **Löschen**, um Zeichen zu löschen.
7. Scrollen Sie ▼ und geben Sie die Nummer ein. Drücken Sie **Optionen** und zum Bestätigen **Speichern**.
8. Geben Sie die PIN2-Nummer ein und drücken Sie zum Speichern **OK**.

4.13.5 Eine Festrufnummer bearbeiten

1. Drücken Sie **Namen**. Der erste Kontakt wird hervorgehoben. Drücken Sie **Optionen**.
2. Scrollen Sie ▲ zu **Telefonbucheinstellungen** und drücken Sie **OK**.
3. Scrollen Sie ▼ zu **Zusätzliche Nummer** und drücken Sie **OK**.
4. Scrollen Sie ▼ zu **Feste Einwahl** und drücken Sie **OK**.
5. Scrollen Sie ▼ zu **Feste Einwahlliste** und drücken Sie **OK**.
6. Scrollen Sie ▼ zu der Nummer, die Sie bearbeiten möchten.
7. Drücken Sie **Optionen**. Dann wird **Bearbeiten** hervorgehoben. Drücken Sie **OK**.
8. Den Namen bearbeiten. Drücken Sie **Löschen**, um Zeichen zu löschen.
9. Scrollen Sie ▼ und bearbeiten Sie die Nummer. Drücken Sie **Optionen** und zum Bestätigen **Speichern**.
10. Drücken Sie Ⓞ, um zum Standby zurückzukehren.

4.13.6 Eine Festrufnummer löschen

1. Drücken Sie **Namen**. Der erste Kontakt wird hervorgehoben. Drücken Sie **Optionen**.
2. Scrollen Sie ▲ zu **Telefonbucheinstellungen** und drücken Sie **OK**.
3. Scrollen Sie ▼ zu **Zusätzliche Nummer** und drücken Sie **OK**.
4. Scrollen Sie ▼ zu **Feste Einwahl** und drücken Sie **OK**.
5. Scrollen Sie ▼ zu **Feste Einwahlliste** und drücken Sie **OK**.
6. Scrollen Sie ▼ zu der Nummer, den Sie löschen möchten.
7. Drücken Sie **Optionen**, scrollen Sie ▼ zu **Löschen** und drücken Sie **OK**.
8. Das Display zeigt **Löschen?**. Drücken Sie **Ja** zum Löschen oder **Nein** zum Abbrechen.
9. Drücken Sie Ⓞ, um zum Standby zurückzukehren.

4.13.7 Eine Notrufnummer wählen

1. Drücken Sie **Namen**. Der erste Kontakt wird hervorgehoben. Drücken Sie **Optionen**.
2. Scrollen Sie ▲ zu **Telefonbucheinstellungen** und drücken Sie **OK**.
3. Scrollen Sie ▼ zu **Zusätzliche Nummer** und drücken Sie **OK**.
4. Scrollen Sie ▼ zu **SOS-Nummer** und drücken Sie **OK**.
5. Scrollen Sie ▼ zur SOS-Nummer, die Sie benötigen und drücken Sie **Anruf**, um zu wählen.

4.14 Speicherstatus

Sie können prüfen, wie viel Speicher Ihnen auf dem Telefon oder auf der SIM-Karte zur Verfügung steht.

1. Drücken Sie **Namen**. Der erste Kontakt wird hervorgehoben. Drücken Sie **Optionen**.
2. Scrollen Sie ▲ zu **Telefonbucheinstellungen** und drücken Sie **OK**.
3. Scrollen Sie ▼ zu **Speicherstatus** und drücken Sie **OK**.
4. Die Anzahl der gespeicherten Telefonnummern und der verfügbare Speicherplatz werden auf dem Bildschirm angezeigt.

4.15 Senden einer Textnachricht an einen Telefonbuchkontakt

1. Drücken Sie **Namen**. Der erste Kontakt wird hervorgehoben.
2. Scrollen Sie ▲ oder ▼ zu dem Kontakt, an den Sie eine Textnachricht senden möchten, und drücken Sie **Optionen**. Scrollen Sie ▼ zu **Textnachricht senden** und drücken Sie **OK**.
3. Schreiben Sie mit dem Tastenfeld Ihre Nachricht und drücken Sie **Optionen**.
4. **Senden an** wird hervorgehoben.
5. Drücken Sie **OK**, **Optionen** und **OK**, um die Nachricht zu senden.

Hinweis

Für weitere Textnachrichten-Optionen lesen Sie bitte "Eine Nachricht schreiben" auf Seite 25.

4.16 Zur Sperrliste hinzufügen

Sie können einen Telefonkontakt zur Sperrliste hinzufügen, sodass das Telefon nicht klingelt, wenn der Kontakt anruft.

1. Drücken Sie **Namen**. Der erste Kontakt wird hervorgehoben.
2. Scrollen Sie ▲ oder ▼ zu dem Kontakt, den Sie hinzufügen möchten, und drücken Sie **Optionen**. Scrollen Sie ▲ zu **Zur Sperrliste hinzufügen** und drücken Sie **OK**.
3. Drücken Sie **Ja** zum Speichern oder **Nein**, um den Vorgang abzubrechen.
4. Drücken Sie Ⓞ, um zum Standby zurückzukehren.

5. Textnachrichten

Ihr FW200L kann Textnachrichten aus teilnehmenden mobilen Netzwerken und von kompatiblen Festnetztelefonen empfangen und Nachrichten dorthin senden.

Hinweis

Alle Nachrichtenfunktionen können auch während eines Anrufs genutzt werden. Drücken Sie **Optionen** und scrollen Sie ▼ zu **Nachrichten** und drücken Sie **OK**. Wenn Sie eine Nachricht schreiben, wird sie im Postausgang gespeichert und Sie können Sie senden, sobald der Anruf beendet wurde. Lesen Sie bitte "Postausgang" auf Seite 27.

5.1 Eine Nachricht schreiben

Wenn Sie einen Text schreiben und einen Anruf erhalten, wird der Text wieder angezeigt, wenn der Anruf beendet wurde.

1. Drücken Sie **Menü**, scrollen Sie ▼ zu **Nachrichten** und drücken Sie **OK**.
2. **Eine Nachricht schreiben** wird hervorgehoben. Drücken Sie dann **OK**.
3. Verwenden Sie das Tastenfeld, um die Nachricht einzugeben.
4. Drücken Sie **Optionen** und scrollen Sie ▲ oder ▼ zu:

Optionen

Eingabemethode

Aktionen

Drücken Sie **OK**. Scrollen Sie ▼ zu Ihrer bevorzugten Eingabemethode und drücken Sie **OK**.

Vorlage einfügen

Drücken Sie **OK**. Es wird eine Liste von Vorlagen angezeigt. Scrollen Sie ▼, um die Vorlage, die Sie verwenden möchten, hervorzuheben. Dann drücken Sie

OK.

Erweitert

Drücken Sie **OK**. Wählen Sie entweder **Nummer einfügen** oder scrollen Sie ▼ zu **Name einfügen** und drücken Sie **OK**. Geben Sie den ersten Buchstaben des Namens ein, um alphabetisch zu suchen. Dann scrollen Sie ▲ oder ▼ zum genauen Kontakt. Dann drücken Sie **OK**. Die Nummer oder der Name wird eingefügt.

Speichern

Drücken Sie **OK** und die Nachricht wird in **Entwürfe** gespeichert.

5. Zum Senden der Nachricht siehe unten.

5.2 Eine Nachricht senden

1. Drücken Sie **Menü**, scrollen Sie ▼ zu **Nachrichten** und drücken Sie **OK**.
2. **Eine Nachricht schreiben** wird hervorgehoben. Drücken Sie dann **OK**.
3. Verwenden Sie das Tastenfeld, um die Nachricht einzugeben.
4. Drücken Sie **Optionen**. **Senden an** wird hervorgehoben.

Manuelle Eingabe einer Nummer

1. Drücken zwei mal **OK**.
2. Geben Sie die Telefonnummer über das Tastenfeld ein und drücken Sie **OK**. Scrollen Sie ▲ zu **Nummer eingeben**, um eine weitere Nummer einzugeben, oder drücken Sie **Optionen** und **Senden**, um die Nachricht zu senden.

Eingabe einer Nummer aus dem Telefonbuch

1. Drücken Sie **OK** und scrollen Sie ▼ zu **Aus dem Telefonbuch hinzufügen** und drücken Sie **OK**. Der erste Kontakt wird angezeigt. Geben Sie den ersten Buchstaben des Namens ein, um eine alphabetische Suche durchzuführen. Scrollen Sie dann ▲ oder ▼ zum genauen Kontakt und drücken Sie **OK**.
2. Scrollen Sie ▲ zu **Aus dem Telefonbuch hinzufügen**, um einen weiteren Kontakt hinzuzufügen oder drücken Sie **Optionen** und **Senden**, um die Nachricht zu senden.

5.3 Nachrichtenordner

Nachrichten können in verschiedenen Ordner gespeichert werden. Dazu gehören Posteingang, Entwürfe, Postausgang und Gesendete Nachrichten.

1. Drücken Sie **Menü**, scrollen Sie ▼ zu **Nachrichten** und drücken Sie **OK**.
2. Scrollen Sie ▼ zum gewünschten Nachrichtenordner und drücken Sie **OK**.
3. Scrollen Sie ▼ zur gewünschten Nachricht und drücken Sie **Optionen**. **Ansicht** wird hervorgehoben. Drücken Sie dann **OK**.
4. Die Nachricht wird angezeigt. Drücken Sie **Optionen** und scrollen Sie ▼ zur Option, die Sie benötigen, wie unten aufgelistet.

Posteingang - Erhaltene Nachrichten

Optionen	Aktionen
Beantworten	Drücken Sie OK , um eine Nachricht zu beantworten. Lesen Sie bitte die Punkte 5.1 und 5.2 bezüglich der Optionen zum Schreiben und Senden von Nachrichten.
Sender anrufen	Drücken Sie OK , um den Sender anzurufen.
Weiterleiten	Drücken Sie OK , um die Nachricht weiterzuleiten. Bitte lesen Sie die Punkte 5.1 and 5.2 bezüglich der Optionen zum Schreiben und Senden von Nachrichten.
Löschen	Drücken Sie OK , um eine individuelle Nachricht zu löschen. Drücken Sie Ja zum Löschen oder Nein zum Abbrechen.
Als Vorlage speichern	Drücken Sie OK , um die Nachricht als Vorlage zu speichern.
Erweitert	Drücken Sie OK und Nummer verwenden wird hervorgehoben. Wenn die Textnachricht im Text eine Nummer hat, drücken Sie OK und die Nummer wird hervorgehoben. Drücken Sie Optionen und Sie können die Nummer anrufen, im Telefonbuch speichern oder Sie können eine Textnachricht an diese Nummer senden. Scrollen Sie ▼ zu USSD , verwenden, drücken Sie OK und die Nummer wird hervorgehoben. Drücken Sie Optionen , dann können Sie die Nummer anrufen oder im Telefonbuch speichern.

Entwürfe- Gespeicherte, nicht gesendete Nachrichten

Optionen	Aktionen
Senden	Drücken Sie OK , um die Nachricht zu senden. Bitte lesen

	Sie Punkt 5.2 bezüglich der Optionen zum Senden von Nachrichten.
Bearbeiten	Drücken Sie OK , um die Nachricht zu bearbeiten. Bitte lesen Sie Punkt 5.1 bezüglich der Optionen zum Schreiben von Nachrichten.
Löschen	Drücken Sie OK , um die Nachricht zu löschen. Bitte lesen Sie Punkt 5.1 bezüglich der Optionen zum Schreiben von Nachrichten.
Erweitert	Drücken Sie OK und Nummer verwenden wird hervorgehoben. Wenn die Textnachricht im Text eine Nummer hat, drücken Sie OK und die Nummer wird hervorgehoben. Drücken Sie Optionen und Sie können die Nummer anrufen, im Telefonbuch speichern oder Sie können eine Textnachricht an diese Nummer senden. Scrollen Sie ▼ zu USSD verwenden , drücken Sie OK und die Nummer wird hervorgehoben. Drücken Sie Optionen , dann können Sie die Nummer anrufen oder im Telefonbuch speichern.

Postausgang - Nachrichten, die nicht gesendet wurden

Optionen	Aktionen
Erneut senden	Drücken Sie OK , um eine Nachricht erneut zu senden.
Bearbeiten	Drücken Sie OK , um die Nachricht zu bearbeiten. Bitte lesen Sie Punkt 5.1 bezüglich der Optionen zum Schreiben von Nachrichten.
Löschen	Drücken Sie OK , um die Nachricht zu löschen. Bitte lesen Sie Punkt 5.1 bezüglich der Optionen zum Schreiben von Nachrichten.
Als Vorlage speichern	Drücken Sie OK , um die Nachricht als Vorlage zu speichern.
Erweitert	Drücken Sie OK und Nummer verwenden wird hervorgehoben. Wenn die Textnachricht im Text eine Nummer hat, drücken Sie OK und die Nummer wird hervorgehoben. Drücken Sie Optionen und Sie können die Nummer anrufen, im Telefonbuch speichern oder Sie können eine Textnachricht an diese Nummer senden. Scrollen Sie ▼ zu USSD verwenden , drücken Sie OK und die Nummer wird hervorgehoben. Drücken Sie Optionen , dann können Sie die Nummer anrufen oder im Telefonbuch speichern.

Gesendete Nachrichten - Nachrichten, die gesendet wurden

Optionen	Aktionen
Weiterleiten	Drücken Sie OK , um die Nachricht weiterzuleiten. Bitte lesen Sie die Punkte 5.1 and 5.2 bezüglich der Optionen zum Schreiben und Senden von Nachrichten.
Löschen	Drücken Sie OK , um die Nachricht zu löschen. Bitte lesen Sie Punkt 5.1 bezüglich der Optionen zum Schreiben von Nachrichten.

- Als Vorlage speichern** Drücken Sie **OK**, um die Nachricht als Vorlage zu speichern.
- Erweitert** Drücken Sie **OK** und **Nummer verwenden** wird hervorgehoben. Wenn die Textnachricht im Text eine Nummer hat, drücken Sie **OK** und die Nummer wird hervorgehoben. Drücken Sie **Optionen** und Sie können die Nummer anrufen, im Telefonbuch speichern oder Sie können eine Textnachricht an diese Nummer senden. Scrollen Sie ▼ zu **USSD verwenden**, drücken Sie **OK** und die Nummer wird hervorgehoben. Drücken Sie **Optionen**, dann können Sie die Nummer anrufen oder im Telefonbuch speichern.

5.4 SMS-Vorlagen

Sie können eine standardmäßige Nachrichtenvorlage verwenden oder eine eigene Vorlage erstellen, wenn Sie eine Nachricht schreiben. Jede Vorlage kann bis zu 10 Nachrichten speichern. Erstellte Vorlagen können bearbeitet, gelöscht oder direkt verwendet werden. Standard-Vorlagen können nur direkt verwendet werden.

5.4.1 Verwendung einer Vorlage

1. Drücken Sie **Menü**, scrollen Sie ▼ zu **Nachrichten** und drücken Sie **OK**.
2. Scrollen Sie ▲ zu **SMS-Vorlagen** und drücken Sie **OK**.
3. **Benutzerdefiniert** wird hervorgehoben, drücken Sie **OK**, um das auszuwählen oder scrollen Sie ▼ zu **Standard** und drücken **OK**.
4. Die Vorlagen werden aufgelistet. Scrollen Sie zur gewünschten Vorlage und drücken Sie **Optionen**.
5. **Verwenden** wird hervorgehoben. Drücken Sie **OK**.
6. Die Vorlage wird zu einem neuen Nachrichtenfeld hinzugefügt.

5.4.2 Erstellen einer Vorlage

1. Drücken Sie **Menü**, scrollen Sie ▼ zu **Nachrichten** und drücken Sie **OK**.
2. Scrollen Sie ▲ zu **SMS-Vorlagen** und drücken Sie **OK**.
3. **Benutzerdefiniert** wird hervorgehoben. Drücken Sie **OK**.
4. Wenn bereits Vorlagen erstellt wurden, werden diese aufgelistet.
5. Drücken Sie **Optionen** und scrollen Sie ▼ zu **Hinzufügen**.
6. Schreiben Sie die Nachricht mit den Tastenfeld, drücken Sie **Optionen** und **OK**, um die Vorlage zu speichern.

5.4.3 Bearbeitung einer Vorlage

1. Drücken Sie **Menü**, scrollen Sie ▼ zu **Nachrichten** und drücken Sie **OK**.
2. Scrollen Sie ▲ zu **SMS-Vorlagen** und drücken Sie **OK**.
3. **Benutzerdefiniert** wird hervorgehoben. Drücken Sie **OK**.
4. Scrollen Sie ▼ zu der Vorlage, die Sie benötigen, und drücken Sie **Optionen**:
5. Scrollen Sie ▼ zu **Bearbeiten** und drücken Sie **OK**.
6. Bearbeiten Sie Ihre Nachricht und drücken Sie **Optionen**:

Optionen	Aktionen
Speichern	Drücken Sie OK , um die bearbeitete Vorlage zu speichern.
Als neue Vorlage speichern	Drücken Sie OK , um sie als neue Vorlage zu speichern.
Abbrechen	Drücken Sie OK , um zur Vorlage zurückzukehren, ohne die Änderungen zu speichern.
Eingabemethode	Drücken Sie OK . Scrollen Sie ▼ zu Ihrer bevorzugten Eingabemethode und drücken Sie OK .

5.4.4 Löschen einer Vorlage

1. Drücken Sie **Menü**, scrollen Sie ▼ zu **Nachrichten** und drücken Sie **OK**.
2. Scrollen Sie ▲ zu **SMS-Vorlagen** und drücken Sie **OK**.
3. **Benutzerdefiniert** wird hervorgehoben. Drücken Sie **OK**.
4. Scrollen Sie ▼ zu der Vorlage, die Sie löschen möchten, und drücken Sie **Optionen**:
5. Scrollen Sie ▼ zu **Löschen** und drücken Sie **OK**.
6. Drücken Sie **Ja** zum Löschen oder **Nein** zum Abbrechen.
7. Drücken Sie Ⓞ, um zum Standby zurückzukehren.

5.5 SMS-Einstellungen

5.5.1 Profileinstellungen

Die Anzahl der SIM-Profile wird von der SIM bestimmt. Im FW200L können Sie verschiedene SMSC-(Kurznachrichten-Service-Center)-Adressen speichern, sodass das Telefon Nachrichten über einen spezifischen SMSC-Server sendet.

1. Drücken Sie **Menü**, scrollen Sie ▼ zu **Nachrichten** und drücken Sie **OK**.
2. Scrollen Sie ▲ zu **SMS-Einstellungen** und drücken Sie **OK**.
3. **SIM** wird hervorgehoben. Drücken Sie **OK**.
4. **Profileinstellungen** wird hervorgehoben. Drücken Sie **OK**.
5. Scrollen Sie ▲ oder ▼ zu **Profil 1** oder **Profil 2** usw. und drücken Sie **Optionen**.
6. **Aktivieren Sie** wird hervorgehoben. Drücken Sie zum Aktivieren **OK**, oder scrollen Sie ▼ zu **Bearbeiten**. Drücken Sie dann **OK**.
7. Um den Namen zu bearbeiten, drücken Sie **Löschen**, um den aktuellen Namen zu löschen. Geben Sie mit dem Tastenfeld den neuen Namen ein. Scrollen Sie ▼ zu **SMSC-Adresse** und drücken Sie **Löschen**, um die aktuelle Adresse zu löschen. Geben Sie dann mit dem Tastenfeld die neue Adresse ein. Drücken Sie **Optionen** und **OK**, um die Adresse zu speichern.
8. Drücken Sie Ⓞ, um zum Standby zurückzukehren.

5.5.2 Gültigkeitszeitraum

Sie können einen Zeitraum einstellen, den eine Nachricht, die nicht gesendet werden konnte, im SMSC-Server gespeichert wird. Sie können zwischen 1 Stunde / 6 Stunden / 12 Stunden / 1 Tag / 3 Tage / 1 Woche / Maximum (unbegrenzt) wählen.

1. Drücken Sie **Menü**, scrollen Sie ▼ zu **Nachrichten** und drücken Sie **OK**.

2. Scrollen Sie ▲ zu **SMS-Einstellungen** und drücken Sie **OK**.
3. **SIM** wird hervorgehoben. Drücken Sie **OK**.
4. Scrollen Sie ▼ zu **Gültigkeitszeitraum** und scrollen Sie ◀ oder ▶ zum erforderlichen Zeitraum. Dann drücken Sie zur Bestätigung **Speichern**.
5. Drücken Sie Ⓞ, um zum Standby zurückzukehren.

5.5.3 Nachrichtentyp

Sie können den Nachrichtentyp, der gesendet wird, einstellen. Sie können zwischen Text / Fax-Gruppe 3 / Fax-Gruppe 4 / Seite / E-Mail wählen.

1. Drücken Sie **Menü**, scrollen Sie ▼ zu **Nachrichten** und drücken Sie **OK**.
2. Scrollen Sie ▲ zu **SMS-Einstellungen** und drücken Sie **OK**.
3. **SIM** wird hervorgehoben. Drücken Sie **OK**.
4. Scrollen Sie ▼ zu **Mitteilungstyp** und scrollen Sie ◀ oder ▶ zum benötigten Mitteilungstyp. Drücken Sie dann zur Bestätigung **Speichern**.
5. Drücken Sie Ⓞ, um zum Standby zurückzukehren.

5.5.4 Sendebericht

1. Drücken Sie **Menü**, scrollen Sie ▼ zu **Nachrichten** und drücken Sie **OK**.
2. Scrollen Sie ▲ zu **SMS-Einstellungen** und drücken Sie **OK**.
3. **SIM** wird hervorgehoben. Drücken Sie **OK**.
4. Scrollen Sie ▼ zu **Sendebericht** und scrollen Sie ◀ oder ▶ zu **Ein** oder **Aus** und drücken Sie zur Bestätigung **Speichern**.
5. Drücken Sie Ⓞ, um zum Standby zurückzukehren.

5.5.5 Antwortpfad

1. Drücken Sie **Menü**, scrollen Sie ▼ zu **Nachrichten** und drücken Sie **OK**.
2. Scrollen Sie ▲ zu **SMS-Einstellungen** und drücken Sie **OK**.
3. **SIM** wird hervorgehoben. Drücken Sie **OK**.
4. Scrollen Sie ▼ zu **Antwortpfad** und scrollen Sie ◀ oder ▶ zu **Ein** oder **Aus** und drücken Sie zur Bestätigung **Speichern**.
5. Drücken Sie Ⓞ, um zum Standby zurückzukehren.

5.5.6 Voicemail-Server

1. Drücken Sie **Menü**, scrollen Sie ▼ zu **Nachrichten** und drücken Sie **OK**.
2. Scrollen Sie ▲ zu **SMS-Einstellungen** und drücken Sie **OK**.
3. **SIM** wird hervorgehoben. Drücken Sie **OK**.
4. Scrollen Sie ▼ zu **Voicemail-Server** und drücken Sie **OK**.
5. Scrollen Sie ▲ oder ▼ zu dem Eintrag, den Sie benötigen, und drücken Sie **Optionen**.
6. Sie können dann entweder **Anrufen**, **Bearbeiten** oder **die Standard-Mailbox** einrichten.
7. Wenn **Anrufen** ausgewählt wird, drücken Sie **OK** und der gespeicherte Voicemail-Server wird angerufen.

8. Wenn **Bearbeiten** ausgewählt wird, drücken Sie **OK**, dann wird der Name hervorgehoben. Drücken Sie **Löschen**, um den aktuellen Namen einzugeben. Geben Sie mit dem Tastenfeld einen neuen Namen ein. Scrollen Sie ▼ zu **Nummer** und drücken Sie **Löschen**, um die aktuelle Nummer zu löschen. Geben Sie mit dem Tastenfeld eine neue Nummer ein. Drücken Sie **Optionen** und **OK**, um die Nummer zu speichern.
9. Wenn **Standard-Mailbox einrichten** ausgewählt wird, drücken Sie zum Speichern **OK**.
10. Drücken Sie Ⓞ, um zum Standby zurückzukehren.

Hinweis

Standard-Mailbox einrichten ist eventuell nicht sichtbar, da dieser Dienst von der SIM-Karte abhängt.

5.6 Speicherstatus

Sie können prüfen, wie viele Nachrichten auf Ihrem Telefon oder auf der SIM-Karte gespeichert wurden.

1. Drücken Sie **Menü**, scrollen Sie ▼ zu **Nachrichten** und drücken Sie **OK**.
2. Scrollen Sie ▲ zu **SMS-Einstellungen** und drücken Sie **OK**.
3. Scrollen Sie ▼ zu **Speicherstatus** und drücken Sie **OK**.
4. Die Anzahl der gespeicherten Nachrichten und der verfügbare Speicherplatz werden auf dem Bildschirm angezeigt.
5. Drücken Sie Ⓞ, um zum Standby zurückzukehren.

5.7 Speichern gesendeter Nachrichten

1. Drücken Sie **Menü**, scrollen Sie ▼ zu **Nachrichten** und drücken Sie **OK**.
2. Scrollen Sie ▲ zu **SMS-Einstellungen** und drücken Sie **OK**.
3. Scrollen Sie ▼ zu **Gesendete Mitteilungen speichern** und scrollen Sie ◀ oder ▶ zu **Ein** oder **Aus** und drücken Sie zur Bestätigung **Speichern**.
4. Drücken Sie Ⓞ, um zum Standby zurückzukehren.

5.8 Bevorzugter Speicher

1. Drücken Sie **Menü**, scrollen Sie ▼ zu **Nachrichten** und drücken Sie **OK**.
2. Scrollen Sie ▲ zu **SMS-Einstellungen** und drücken Sie **OK**.
3. Scrollen Sie ▲ zu **Speicherort** und scrollen Sie ◀ oder ▶ zu **SIM** oder **Telefon** und drücken Sie zur Bestätigung **Speichern**.
4. Drücken Sie Ⓞ, um zum Standby zurückzukehren.

6. Anrufverlauf

Sie können Ihre letzten Anrufe betrachten oder löschen und die Dauer dieser Anrufe im Anrufverlauf des FW200L ansehen. Dort finden Sie 3 Anrufprotokolle, Verpasste Anrufe, Gewählte Nummern und Erhaltene Anrufe. Jedes Protokoll kann bis zu 20 Einträge speichern.

Hinweis

Alle Anrufverlauf-Funktionen können auch während eines Anrufs genutzt werden. Drücken Sie **Optionen** und scrollen Sie ▼ zu **Anrufverlauf** und drücken Sie **OK**.

6.1 Einen Anrufprotokolleintrag ansehen

1. Drücken Sie **Menü**, scrollen Sie ▼ zu **Anrufverlauf** und drücken Sie **OK**.
2. Drücken Sie **OK**, um **Verpasste Anrufe** auszuwählen, oder scrollen Sie ▼ zu **Gewählte Nummern** oder **Erhaltene Anrufe** und drücken Sie **OK**.
3. Scrollen Sie ▲ oder ▼ zu dem Eintrag, den Sie ansehen möchten, und drücken Sie **Optionen**.
4. Drücken Sie **OK**, um die Nummer anzusehen.

6.2 Eine Nummer im Anrufprotokoll anrufen

1. Drücken Sie **Menü**, scrollen Sie ▼ zu **Anrufverlauf** und drücken Sie **OK**.
2. Drücken Sie **OK**, um **Verpasste Anrufe** auszuwählen, oder ▼ zu **Gewählte Nummern** oder **Erhaltene Anrufe** und drücken Sie **OK**.
3. Scrollen Sie ▲ oder ▼ zu der Nummer, die Sie anrufen möchten, und drücken Sie **Optionen**.
4. Scrollen Sie ▼ zu **Anruf** und drücken Sie **OK**, um einen Anruf zu tätigen.

6.3 Eine Nachricht senden

1. Drücken Sie **Menü**, scrollen Sie ▼ zu **Anrufverlauf** und drücken Sie **OK**.
2. Drücken Sie **OK**, um **Verpasste Anrufe** auszuwählen, oder scrollen Sie ▼ zu **Gewählte Nummern** oder **Erhaltene Anruf**. Drücken Sie dann **OK**.
3. Scrollen Sie ▲ oder ▼ zu dem Kontakt, an den Sie eine Textnachricht senden möchten, und drücken Sie **Optionen**.
4. Scrollen Sie ▼ zu **Textnachricht senden** und drücken Sie **OK**.
5. Schreiben Sie mit dem Tastenfeld Ihre Nachricht und drücken Sie **Optionen**. **Senden an** wird hervorgehoben.
6. Drücken Sie zwei mal **OK**, um die Nachricht zu senden.

Hinweis

Lesen Sie bitte "Textnachrichten" auf Seite 25 bezüglich weiterer Textnachricht-Optionen.

6.4 Zur Sperrliste hinzufügen

1. Drücken Sie **Menü**, scrollen Sie ▼ zu **Anrufverlauf** und drücken Sie **OK**.
2. Drücken Sie **OK**, um **Verpasste Anrufe** auszuwählen, oder scrollen Sie ▼ zu **Gewählte Nummern** oder **Erhaltene Anrufe** und drücken Sie **OK**.
3. Scrollen Sie ▲ oder ▼ zu dem Kontakt, den Sie hinzufügen möchten, und drücken Sie **Optionen**.
4. Scrollen Sie ▼ zu **Zur Sperrliste hinzufügen** und drücken Sie **OK**.
5. Drücken Sie **Ja** zum Speichern oder **Nein**, um den Vorgang abzubrechen.
6. Drücken Sie Ⓞ, um zum Standby zurückzukehren.

6.5 Eine Nummer vor dem Anruf bearbeiten

1. Drücken Sie **Menü**, scrollen Sie ▼ zu **Anrufverlauf** und drücken Sie **OK**.
2. Drücken Sie **OK**, um **Verpasste Anrufe** auszuwählen, oder scrollen Sie ▼ zu **Gewählte Nummern** oder **Erhaltene Anrufe**. Drücken Sie dann **OK**.
3. Scrollen Sie ▲ oder ▼ zu dem Kontakt, den Sie bearbeiten möchten, und drücken Sie **Optionen**.
4. Scrollen Sie ▲ zu **Vor dem Anruf bearbeiten** und drücken Sie **OK**.
5. Die Nummer wird angezeigt. Bearbeiten Sie die Nummer bei Bedarf.
6. Drücken Sie **Optionen** und **OK**, um die bearbeitete Nummer anzurufen.

Hinweis

Sie können diese bearbeitete Nummer auch im Telefonbuch speichern. Sobald Sie die Nummer bearbeitet haben, drücken Sie **Optionen** und scrollen dann ▼ zu **Im Telefonbuch speichern**. Drücken Sie dann **OK**. Geben Sie mit dem Tastenfeld den Namen ein, drücken Sie **Optionen** und drücken Sie zum Speichern **OK**.

6.6 Einen Eintrag löschen

1. Drücken Sie **Menü**, scrollen Sie ▼ zu **Anrufverlauf** und drücken Sie **OK**.
2. Drücken Sie **OK**, um **Verpasste Anrufe** auszuwählen, oder scrollen Sie ▼ zu **Gewählte Nummern** oder **Erhaltene Anrufe**. Drücken Sie dann **OK**.
3. Scrollen Sie ▲ oder ▼ zu dem Eintrag, den Sie löschen möchten, und drücken Sie **Optionen**.
4. Scrollen Sie ▲ zu **Löschen** und drücken Sie **OK**.
5. Drücken Sie **Ja** zum Löschen oder **Nein**, um den Vorgang abzubrechen.
6. Drücken Sie Ⓞ, um zum Standby zurückzukehren.

6.7 Ein Anrufprotokoll löschen

1. Drücken Sie **Menü**, scrollen Sie ▼ zu **Anrufverlauf** und drücken Sie **OK**.
2. Scrollen Sie ▼ zu **Anrufprotokolle löschen** und drücken Sie **OK**.
3. Scrollen Sie ▼ zu dem Protokoll, das gelöscht werden soll, oder zu **Alle Anrufe** und drücken Sie **OK**.
4. Drücken Sie **Ja** zum Löschen oder **Nein**, um den Vorgang abzubrechen.
5. Drücken Sie Ⓞ, um zum Standby zurückzukehren.

6.8 Anrufdauer

Sie können die Anrufdauer Ihres letzten Anrufs oder die gesamte Anrufdauer Ihrer Gewählten Nummern und Erhaltene Anrufe betrachten.

1. Drücken Sie **Menü**, scrollen Sie ▼ zu **Anrufverlauf** und drücken Sie **OK**.
2. Scrollen Sie ▲ zu **Anruf-Timer** und drücken Sie **OK**.
3. **Letzter Anruf** wird hervorgehoben. Drücken Sie **OK**, um die Dauer dieses Anrufs zu betrachten, oder scrollen Sie ▼ zum Protokoll, das Sie ansehen möchten und drücken Sie **OK**, um die Dauer zu betrachten.
4. Die Zeit wird angezeigt.
5. Drücken Sie Ⓞ, um zum Standby zurückzukehren.

6.9 Rücksetzung der Anrufdauer

1. Drücken Sie **Menü**, scrollen Sie ▼ zu **Anrufverlauf** und drücken Sie **OK**.
2. Scrollen Sie ▲ zu **Anruf-Timer** und drücken Sie **OK**.
3. Scrollen Sie ▲ zu **Alles rücksetzen** und drücken Sie **Ok**.
4. Drücken Sie **Ja** zum Rücksetzen oder **Nein**, um den Vorgang abzubrechen.
5. Drücken Sie Ⓞ, um zum Standby zurückzukehren.

7. Organisator

7.1 Kalender

Das FW200L verfügt über einen Kalender, sodass Sie Daten nachschlagen und zu einem gewählten Tag springen können.

1. Drücken Sie **Menü**, scrollen Sie ▼ zu **Organisator** und drücken Sie **OK**.
2. **Kalender** wird hervorgehoben. Drücken Sie **OK**.
3. Scrollen Sie ▼ zu dem Tag, den Sie ansehen möchten, und drücken Sie den linken Softkey (◂).
4. **Zu Datum springen** wird hervorgehoben. Drücken Sie **OK**.
5. Um zum aktuellen Datum zurückzukehren, drücken Sie **OK**, dann drücken Sie den linken Softkey (◂).
6. Scrollen Sie ▼ zu **Nach Heute wechseln** und drücken Sie **OK**.
7. Drücken Sie (⊕), um zum Standby zurückzukehren.

7.2 Alarm

Das FW200L verfügt über eine eingebaute Alarmeinrichtung. Es besteht die Möglichkeit, 5 Alarme, die entweder einmal oder täglich klingeln oder spezielle Alarme, die an bestimmten Wochentagen klingeln, einzurichten.

Einen Alarm einrichten und bearbeiten

1. Drücken Sie **Menü**, scrollen Sie ▼ zu **Organisator** und drücken Sie **OK**.
2. Scrollen Sie ▼ zu **Alarm** und drücken Sie **OK**.
3. Die erste Alarmzeit wird hervorgehoben (standardmäßig 12:00 oder 00:00, abhängig vom eingestellten Uhrzeit-Format). Drücken Sie entweder **Bearbeiten** oder scrollen Sie ▼ zum erforderlichen Alarm und drücken Sie **OK**.
4. Der Bildschirm zeigt den **Status** und die aktuelle Einstellung (standardmäßig Aus). Scrollen Sie ▶ zu **Ein**.
5. Scrollen Sie ▼, dann zeigt der Bildschirm **Uhrzeit** und die aktuelle Uhrzeit. Stellen/bearbeiten Sie die Alarmzeit. Wenn das Uhrzeit-Format auf 12 Stunden eingestellt ist, scrollen Sie ▼ und drücken dann ▶, um auf **AM** oder **PM** zu schalten.
6. Scrollen Sie ▼, dann zeigt der Bildschirm **Wiederholen** und die aktuelle Einstellung (standardmäßig Einmal). Drücken Sie **Optionen** und **OK** und scrollen Sie ▼, um entweder **Einmal**, **Täglich** oder **Benutzerdefiniert** auszuwählen. Wenn **Benutzerdefiniert** ausgewählt wird, werden die Wochentage aufgelistet (nur die ersten drei Tage sind sichtbar). Scrollen Sie ▼ zu dem Tag, den Sie hinzufügen möchten und drücken Sie **Optionen**. Ein wird hervorgehoben. Drücken Sie **OK**. Wenn Sie mehrere Tage hinzufügen möchten, gehen Sie auf die gleiche Weise vor. Sobald alle gewünschten Tage ausgewählt wurden, drücken Sie **Optionen** und scrollen dann ▼ zu **Fertig**.
7. Scrollen Sie ▼, dann zeigt der Bildschirm **Alarmton** und den aktuellen Ton (standardmäßig Klingelton 1). Drücken Sie **Optionen** und **OK**, dann werden die Klingeltöne aufgelistet. Scrollen Sie ▼ zum gewünschten Klingelton und drücken Sie **OK**.

- Zum Speichern des Alarms drücken Sie entweder **Optionen** und scrollen ▼ zu **Speichern**, oder Sie scrollen ▼ zu **Status** und drücken **Speichern**.

Hinweis

Wenn der Alarm auf **Einmal** eingestellt wurde, verschwindet  vom Bildschirm, sobald der Alarm beendet wurde.

Wenn der Alarm klingelt:

Drücken Sie **Stopp**, um den Alarm auszuschalten.

Drücken Sie **Schlummer**, damit der Alarm nach 5 Minuten wiederholt wird.

7.3 Taschenrechner

Ihr FW200L kann als Taschenrechner verwendet werden, es kann grundlegende Additions-, Subtraktions-, Multiplikations- und Divisionsvorgänge durchführen.

7.3.1 Den Taschenrechnermodus aufrufen

- Drücken Sie **Menü**, scrollen Sie ▼ zu **Organisator** und drücken Sie **OK**.
- Scrollen Sie ▼ zu **Taschenrechner** und drücken Sie **OK**.

7.3.1 Berechnungen

- Sobald Sie im Taschenrechner-Modus sind, verwenden Sie das Tastenfeld, um die erste Zahl hinzuzufügen. Dann drücken Sie ◀▶ ▲ ▼ um die gewünschte Rechenart auszuwählen.

Tasten, die im Taschenrechner-Modus verwendet werden

Addition	+	▲
Subtraktion	-	▼
Multiplizieren	x	◀
Dividieren	÷	▶
Löschen	C	Löschen
Gleich	=	OK

- Geben Sie die nächste Zahl ein und drücken Sie **OK**. Dann zeigt der Bildschirm das Ergebnis an.

8. Einstellungen

8.1 Telefoneinstellungen

8.1.1 Uhrzeit und Datum

Einstellung der Zeitzone

Sie können die Zeitzone Ihres FW200L manuell ändern.

1. Drücken Sie **Menü**, scrollen Sie ▼ zu **Einstellungen** und drücken Sie **OK**.
2. **Telefoneinstellungen** wird hervorgehoben. Drücken Sie **OK**.
3. **Uhrzeit und Datum** wird hervorgehoben. Drücken Sie **OK**.
4. **Zeitzone einstellen** wird hervorgehoben. Drücken Sie **OK**.
5. Scrollen Sie ▲ oder ▼ zur gewünschten Zeitzone und drücken Sie **OK**.
6. Drücken Sie Ⓞ, um zum Standby zurückzukehren.

Datum und Uhrzeit einstellen

Sie können an Ihrem FW200L das Datum und die Uhrzeit einstellen. Wenn Sie die Uhrzeit und das Datum einstellen, prüfen Sie, ob das Format für die Uhrzeit auf 12 oder 24 Stunden eingestellt ist. Die Standardeinstellung ist 24 Stunden. Zur Änderung des Zeitformats siehe unten.

1. Drücken Sie **Menü**, scrollen Sie ▼ zu **Einstellungen** und drücken Sie **OK**.
2. **Telefoneinstellungen** wird hervorgehoben. Drücken Sie **OK**.
3. **Uhrzeit und Datum** wird hervorgehoben. Drücken Sie **OK**.
4. Scrollen Sie ▼ zu **Uhrzeit/Datum einstellen** und drücken Sie **OK**.
5. Geben Sie die Uhrzeit mit dem Tastenfeld ein, z. B. 14:45 für 14: 45 Uhr (24 Stunden).
Wenn das Uhrzeitformat auf 12 Stunden eingestellt ist, geben Sie für 14:45 02:45 ein und scrollen ▼, dann wird **AM/PM** angezeigt. Drücken Sie ►, um **AM** oder **PM** auszuwählen.
6. Scrollen Sie ▼, dann wird **JJJJ/MM/TT** angezeigt. Geben Sie das Datum mit dem Tastenfeld ein, z. B. 2018/12/10 für 10. Dezember 2018 und drücken Sie **Speichern**.
7. Drücken Sie Ⓞ, um zum Standby zurückzukehren.

Einstellung von Uhrzeit- und Datenformat

Die auf dem Standby-Bildschirm angezeigte Uhrzeit und das Datum können geändert werden.

1. Drücken Sie **Menü**, scrollen Sie ▼ zu **Einstellungen** und drücken Sie **OK**.
2. **Telefoneinstellungen** wird hervorgehoben. Drücken Sie **OK**.
3. **Uhrzeit und Datum** wird hervorgehoben. Drücken Sie **OK**.
4. Scrollen Sie ▼ zu **Format einstellen** und drücken Sie **OK**.
5. Das Display zeigt **Uhrzeit**. Scrollen Sie ◀ oder ▶, um **12** oder **24** Stunden auszuwählen.
6. Scrollen Sie ▼, und **Datum** wird angezeigt. Scrollen Sie ◀ oder ▶, um **JJJJ MM TT**, **TT MM JJJJ** oder **MM TT JJJJ** auszuwählen und drücken Sie **Speichern**.
7. Drücken Sie Ⓞ, um zum Standby zurückzukehren.

Aktualisierung mit Zeitzone

Sie können das FW200L so einrichten, dass es, wenn Sie einen Anruf erhalten, automatisch die Zeitzone für Datum und Uhrzeit einstellt.

1. Drücken Sie **Menü**, scrollen Sie ▼ zu **Einstellungen** und drücken Sie **OK**.
2. **Telefoneinstellungen** wird hervorgehoben. Drücken Sie **OK**.
3. **Uhrzeit und Datum** wird hervorgehoben. Drücken Sie **OK**.
4. Scrollen Sie ▲ zu **Mit Zeitzone aktualisieren** und drücken Sie **OK**.
5. Die aktuelle Einstellung wird hervorgehoben, scrollen Sie ▲ oder ▼ zu **Ein** oder **Aus** und drücken Sie **OK**.

8.1.2 Sprache

1. Drücken Sie **Menü**, scrollen Sie ▼ zu **Einstellungen** und drücken Sie **OK**.
2. **Telefoneinstellungen** wird hervorgehoben. Drücken Sie **OK**.
3. Scrollen Sie ▼ zu **Sprache** und drücken Sie **OK**.
4. Die Sprachen werden aufgelistet (nur 3 sind sichtbar) . Scrollen Sie ▼ zur gewünschten Sprache und drücken Sie **OK**.
5. Drücken Sie Ⓞ, um zum Standby zurückzukehren.

8.1.3 Schrifteingabemethoden

Bei Ihrem FW200L können Sie aus 21 verschiedenen Schrifteingabemethoden auswählen. Die gewählte Eingabemethode wird die Standardmethode zur Eingabe / Bearbeitung von Text. Sie können die Eingabemethode beim Eingeben / Bearbeiten von Text ändern, das beeinflusst die Standardeinstellung nicht.

1. Drücken Sie **Menü**, scrollen Sie ▼ zu **Einstellungen** und drücken Sie **OK**.
2. **Telefoneinstellungen** wird hervorgehoben. Drücken Sie **OK**.
3. Scrollen Sie ▼ zu **Bev. Eingabemethode** und drücken Sie **OK**.
4. Die Eingabemethoden werden aufgelistet (nur 3 sind sichtbar) . Scrollen Sie ▼ zur gewünschten Methode und drücken Sie **OK**.
5. Drücken Sie Ⓞ, um zum Standby zurückzukehren.

8.1.4 Displaydatum und -uhrzeit ausschalten

Das FW200L können Datum und Uhrzeit auf dem Standby-Bildschirm angezeigt werden. Diese Funktion kann auf Ein oder Aus gestellt werden.

1. Drücken Sie **Menü**, scrollen Sie ▼ zu **Einstellungen** und drücken Sie **OK**.
2. **Telefoneinstellungen** wird hervorgehoben. Drücken Sie **OK**.
3. Scrollen Sie ▼ zu **Uhrzeit und Datum anzeigen** und drücken Sie **OK**.
4. Die aktuelle Einstellung wird hervorgehoben. Scrollen Sie ▲ oder ▼ zur gewünschten Einstellung und drücken Sie **OK**.
5. Drücken Sie Ⓞ, um zum Standby zurückzukehren.

8.1.5 Tastensperre

Sie können das Tastenfeld des FW200L so einstellen, dass es nach einem bestimmten Zeitraum gesperrt wird. Die Zeiteinstellungen sind 15 Sek. / 30 Sek. / 1 Min. / 5 Min. und Aus.

Zum Freigeben des Tastenfelds, drücken Sie **Entsperren** und Ⓞ.

1. Drücken Sie **Menü**, scrollen Sie ▼ zu **Einstellungen** und drücken Sie **OK**.

2. **Telefonereinstellungen** wird hervorgehoben. Drücken Sie **OK**.
3. Scrollen Sie ▼ zu **Auto. Tastensperre** und drücken Sie **OK**.
4. Die aktuelle Einstellung wird hervorgehoben. Scrollen Sie ▲ oder ▼ zur gewünschten Einstellung und drücken Sie **OK**.
5. Drücken Sie Ⓞ, um zum Standby zurückzukehren.

8.1.6 Funktionstasten

Das Ziel der 4 Navigationstasten kann, wenn sie im Standby-Modus gedrückt werden, vom Nutzer eingestellt werden.

Der Standard ist

FM-Radio	▲
Posteingang	▼
Telefonbuch	◀
Nachricht schreiben	▶

Die Ziele ändern

1. Drücken Sie **Menü**, scrollen Sie ▼ zu **Einstellungen** und drücken Sie **OK**.
2. **Telefonereinstellungen** wird hervorgehoben. Drücken Sie **OK**.
3. Scrollen Sie ▼ zu **Funktionstasten** und drücken Sie **OK**.
4. Die aktuellen Einstellungen werden aufgelistet (nur die ersten 3 sind sichtbar). Scrollen Sie ▼ zur zugewiesenen Taste, die Sie ändern möchten, und drücken Sie **Bearbeiten**.
5. Die verfügbaren Ziele werden aufgelistet (die aktuelle Einstellung wird hervorgehoben). Scrollen Sie ▲ oder ▼ zum gewünschten Ziel und drücken Sie zum Speichern **OK**.
6. Drücken Sie Ⓞ, um zum Standby zurückzukehren.

8.1.7 Displaykontrast

Sie können den Displaykontrast des FW200L-Bildschirms einstellen. Hierfür stehen 9 Stufen zur Verfügung.

1. Drücken Sie **Menü**, scrollen Sie ▼ zu **Einstellungen** und drücken Sie **OK**.
2. **Telefonereinstellungen** wird hervorgehoben. Drücken Sie **OK**.
3. Scrollen Sie ▼ zu **Kontrast** und drücken Sie **OK**.
4. Die aktuelle Einstellung wird auf dem Bildschirm angezeigt. Scrollen Sie ◀ oder ▶ zur gewünschten Kontraststufe und drücken Sie **OK**.
5. Drücken Sie Ⓞ, um zum Standby zurückzukehren.

8.1.8 LCD-Beleuchtung

Sie können den Bildschirm des FW200L so einstellen, dass die Hintergrundbeleuchtung nach einem bestimmten Zeitraum erlischt. Es stehen 12 Stufen zur Auswahl.

1. Drücken Sie **Menü**, scrollen Sie ▼ zu **Einstellungen** und drücken Sie **OK**.
2. **Telefoneinstellungen** wird hervorgehoben. Drücken Sie **OK**.
3. Scrollen Sie ▼ zu **LCD-Beleuchtung** und drücken Sie **OK**.
4. Die aktuelle Einstellung wird auf dem Bildschirm angezeigt. Scrollen Sie ◀ oder ▶ zur gewünschten Zeit und drücken Sie **OK**.
5. Drücken Sie Ⓞ, um zum Standby zurückzukehren.

8.2 Anrufeinstellungen

Das FW200L ist mit Anklopf-, Rummleitungs- und Anrufsperrdiensten kompatibel. Diese Dienste können am Telefon aktiviert oder deaktiviert werden, sind allerdings Netzwerkdienste. Wenn der Dienst nicht funktioniert, nachdem er aktiviert wurde, kontaktieren Sie bitte Ihren Netzbetreiber.

8.2.1 Rufnummer Übertragung

Sie können Ihr Telefon so einstellen, dass es ihre Rufnummer sendet oder verbirgt, wenn Sie einen Anruf tätigen. Sie können es auch so einstellen, dass es vom Netzwerk abhängig ist.

1. Drücken Sie **Menü**, scrollen Sie ▼ zu **Einstellungen** und drücken Sie **OK**.
2. Scrollen Sie ▼ zu **Anrufeinstellungen** und drücken Sie **OK**.
3. **Rufnummer Übertragung** wird hervorgehoben. Drücken Sie **OK**.
4. Scrollen Sie ▲ oder ▼ zur gewünschten Einstellung, entweder **Vom Netz festgelegt**, **Rufnummer übertragen** oder **Rufnummer verbergen** und drücken Sie **OK**.
5. Drücken Sie Ⓞ, um zum Standby zurückzukehren.

Hinweis

Diese Funktion hängt vom Netzwerkdienst ab.

8.2.2 Anklopfen

1. Drücken Sie **Menü**, scrollen Sie ▼ zu **Einstellungen** und drücken Sie **OK**.
2. Scrollen Sie ▼ zu **Anrufeinstellungen** und drücken Sie **OK**.
3. Scrollen Sie ▼ zu **Anklopfen**. Drücken Sie **OK**.
4. Scrollen Sie ▼ entweder zu **Aktivieren**, **Deaktivieren** oder **Status abfragen** und drücken Sie **OK**.
Wenn Sie **Status abfragen** auswählen, zeigt der Bildschirm **Bitte warten** an. Danach wird der Status des Dienstes auf dem Bildschirm angezeigt.
5. Drücken Sie Ⓞ, um zum Standby zurückzukehren.

Hinweis

Diese Funktion hängt vom Netzwerkdienst ab.

8.2.3 Rufumleitung

Sie können das Telefon so einstellen, dass alle Sprachanrufe umgeleitet werden, dass der Anruf bei Nichterreichbarkeit umgeleitet wird, dass der Anruf umgeleitet wird, wenn er nicht beantwortet wird, oder dass alle Datenanrufe umgeleitet werden. Wenn Rufumleitung aktiviert wurde, können Sie entscheiden, ob der Ruf zu einer bestimmten Nummer oder zum Anrufbeantworter umgeleitet wird.

Rufumleitungen einstellen

1. Drücken Sie **Menü**, scrollen Sie ▼ zu **Einstellungen** und drücken Sie **OK**.
2. Scrollen Sie ▼ zu **Anrufeinstellungen** und drücken Sie **OK**.
3. Scrollen Sie ▼ zu **Rufumleitung** und drücken Sie **OK**.
4. Scrollen Sie ▼ entweder zu **Alle Sprachanrufe umleiten**, **Bei Nichterreichbarkeit umleiten**, **Bei Nichtantwort umleiten**, **Bei Besetzt umleiten** oder **Alle Datenanrufe umleiten** und drücken Sie **OK**.
5. Scrollen Sie ▼ entweder zu **Aktivieren**, **Deaktivieren** oder **Statusinformationen** und drücken Sie **OK**.
6. Wenn Sie **Aktivieren** auswählen, stehen die nachfolgenden Optionen zur Verfügung.

Optionen

Alle Sprachanrufe umleiten

Bei Nichterreichbarkeit umleiten

Aktionen

Der Bildschirm zeigt **Zu neuer Nummer** an. Drücken Sie **OK**, und geben Sie die Nummer manuell ein, oder drücken Sie **Optionen** und scrollen Sie ▼ zu **Aus Telefonbuch** und drücken Sie **OK**. Scrollen Sie ▼ zum gewünschten Kontakt und drücken Sie **OK**. Drücken Sie zum Speichern **Optionen** und **OK**. Oder scrollen Sie ▼ zu **Zum Anrufbeantworter** und drücken Sie **OK** zweimal zum Speichern.

Der Bildschirm zeigt **Zu neuer Nummer** an. Drücken Sie **OK**, und geben Sie die Nummer manuell ein, oder drücken Sie **Optionen** und scrollen Sie ▼ zu **Aus Telefonbuch**. Drücken Sie **OK**, scrollen Sie ▼ zum gewünschten Kontakt und drücken Sie **OK**. Drücken Sie zum Speichern **Optionen** und **OK**. Oder scrollen Sie ▼ zu **Zum Anrufbeantworter** und drücken Sie **OK** zweimal zum Speichern.

Bei Nichtantwort umleiten

Der Bildschirm zeigt **Zu neuer Nummer** an. Drücken Sie **OK**, und geben Sie die Nummer manuell ein, oder drücken Sie **Optionen** und scrollen Sie ▼ zu **Aus Telefonbuch**. Drücken Sie **OK**, scrollen Sie ▼ zum gewünschten Kontakt und drücken Sie **OK**. Drücken Sie **Optionen** und **OK**, und scrollen Sie ▼ um die Anzahl der Sekunden, bevor der Anruf umgeleitet wird, auszuwählen, und drücken Sie **OK**. Oder scrollen Sie ▼ zu **Zum Anrufbeantworter** und drücken Sie **OK**, Scrollen Sie ▼, um die Anzahl der Sekunden, bevor der Anruf umgeleitet wird, auszuwählen, und drücken Sie **OK**.

Bei Besetzt umleiten

Der Bildschirm zeigt **Zu neuer Nummer** an. Drücken Sie **OK**, und geben Sie die Nummer manuell ein oder drücken Sie **Optionen** und scrollen Sie ▼ zu **Aus Telefonbuch**. Drücken Sie **OK**, scrollen Sie ▼ zum gewünschten Kontakt und drücken Sie **OK**. Drücken Sie **Optionen** und **OK**, um die Auswahl zu speichern. Oder scrollen Sie ▼ zu **Zum Anrufbeantworter** und drücken Sie **OK** zweimal zum Speichern.

Alle Datenanrufe umleiten

Der Bildschirm zeigt **Zu neuer Nummer** an. Drücken Sie **OK**, und geben Sie die Nummer manuell ein, oder drücken Sie **Optionen** und scrollen Sie ▼ zu **Aus Telefonbuch**. Drücken Sie **OK**, scrollen Sie ▼ zum gewünschten Kontakt und drücken Sie **OK**. Drücken Sie **Optionen** und **OK**, um die Nummer zu speichern.

7. Wenn Sie **Deaktivieren** auswählen, zeigt der Bildschirm **Bitte warten** an. Dann wird der Dienst, den Sie zum Deaktivieren ausgewählt haben, angezeigt. Zum Deaktivieren drücken Sie **OK**.
8. Wenn Sie **Statusinformationen** auswählen, zeigt der Bildschirm **Bitte warten** an. Danach wird der Status des Dienstes auf dem Bildschirm angezeigt.
9. Drücken Sie Ⓞ, um zum Standby zurückzukehren.

Rufumleitungen beenden

1. Drücken Sie **Menü**, scrollen Sie ▼ zu **Einstellungen** und drücken Sie **OK**.
2. Scrollen Sie ▼ zu **Anrufeinstellungen** und drücken Sie **OK**.
3. Scrollen Sie ▼ zu **Rufumleitung** und drücken Sie **OK**.
4. Scrollen Sie ▼ zu **Alle Umleitungen aufheben** und drücken Sie **OK**.
5. Der Bildschirm zeigt **Bitte warten** und dann **Alle Rufumleitungen deaktiviert** an. Drücken Sie **OK**.
6. Drücken Sie Ⓞ, um zum Standby zurückzukehren.

Hinweis

Diese Funktion hängt vom Netzwerkdienst ab.

8.2.4 Anrufsperrung

Sie können Ihr FW200L so einstellen, dass ankommende oder ausgehende Anrufe gesperrt werden.

Sperrung abgehender Anrufe

Sie können das Telefon so einstellen, dass alle Sprachanrufe, alle internationalen Sprachanrufe und alle internationalen Sprachanrufe außer ins Heimnetz gesperrt werden.

1. Drücken Sie **Menü**, scrollen Sie ▼ zu **Einstellungen** und drücken Sie **OK**.
2. Scrollen Sie ▼ zu **Anrufeinstellungen** und drücken Sie **OK**.
3. Scrollen Sie ▼ zu **Anrufsperrung** und drücken Sie **OK**.
4. **Abgehende Anrufe** wird hervorgehoben. Drücken Sie **OK**.
5. Scrollen Sie ▼ entweder zu **Alle Anrufe, Internationale Sprachanrufe oder Int. Anrufe, außer Home PLMN** und drücken Sie **OK**.
6. Scrollen Sie ▼ entweder zu **Aktivieren, Deaktivieren** oder **Statusinformationen** und drücken Sie **OK**.
Wenn Sie **Aktivieren** auswählen, zeigt der Bildschirm **Anrufsperrung-Kennwort** an. Geben Sie das Passwort ein und drücken Sie zum Aktivieren **OK**.
Wenn Sie **Deaktivieren** auswählen, zeigt der Bildschirm **Anrufsperrung-Kennwort** an. Geben Sie das Passwort ein und drücken Sie zum Deaktivieren **OK**.
Wenn Sie **Statusinformationen** auswählen, zeigt der Bildschirm **Bitte warten**. Danach wird der Status des Dienstes auf dem Bildschirm angezeigt.
7. Drücken Sie Ⓞ, um zum Standby zurückzukehren.

Sperrung ankommender Anrufe

Sie können das Telefon so einstellen, dass alle Sprachanrufe oder Sprachanrufe bei Roaming gesperrt werden.

1. Drücken Sie **Menü**, scrollen Sie ▼ zu **Einstellungen** und drücken Sie **OK**.
2. Scrollen Sie ▼ zu **Anrufeinstellungen** und drücken Sie **OK**.
3. Scrollen Sie ▼ zu **Anrufsperrung** und drücken Sie **OK**.
4. Scrollen Sie ▼ zu **Ankommende Anrufe** und drücken Sie **OK**.
5. Scrollen Sie ▼ entweder zu **Alle Sprachanrufe** oder **Sprachanrufe bei Roaming** und drücken Sie **OK**.
6. Scrollen Sie ▼ entweder zu **Aktivieren, Deaktivieren** oder **Statusinformationen** und drücken Sie **OK**.
Wenn Sie **Aktivieren** auswählen, zeigt der Bildschirm **Anrufsperrung-Kennwort** an. Geben Sie das Passwort ein und drücken Sie zum Aktivieren **OK**.
Wenn Sie **Deaktivieren** auswählen, zeigt der Bildschirm **Anrufsperrung-Kennwort** an. Geben Sie das Passwort ein und drücken Sie zum Deaktivieren **OK**.
Wenn Sie **Statusinformationen** auswählen, zeigt der Bildschirm **Bitte warten**. Danach wird der Status des Dienstes auf dem Bildschirm angezeigt.
7. Drücken Sie Ⓞ, um zum Standby zurückzukehren.

Alle Sperren aufheben

1. Drücken Sie **Menü**, scrollen Sie ▼ zu **Einstellungen** und drücken Sie **OK**.
2. Scrollen Sie ▼ zu **Anrufeinstellungen** und drücken Sie **OK**.
3. Scrollen Sie ▼ zu **Anruf Sperre** und drücken Sie **OK**.
4. Scrollen Sie ▼ zu **Alles aufheben** und drücken Sie **OK**.
5. Der Bildschirm zeigt **Anruf Sperre-Kennwort** an. Geben Sie das Passwort ein und drücken Sie zum Beenden **OK**

Das Sperrkennwort ändern

1. Drücken Sie **Menü**, scrollen Sie ▼ zu **Einstellungen** und drücken Sie **OK**.
2. Scrollen Sie ▼ zu **Anrufeinstellungen** und drücken Sie **OK**.
3. Scrollen Sie ▼ zu **Anruf Sperre** und drücken Sie **OK**.
4. Scrollen Sie ▼ zu **Sperrkennwort ändern** und drücken Sie **OK**.
5. Geben Sie das alte Passwort ein und drücken Sie **OK**.
6. Geben Sie das neue Passwort ein und drücken Sie **OK**.
7. Bestätigen Sie das neue Passwort und drücken Sie **OK**.
8. Drücken Sie **Ⓞ** , um zum Standby zurückzukehren.

Hinweis

Diese Funktion hängt vom Netzwerkdienst ab.

8.2.5 Sperrliste

Sie können das FW200L so einstellen, dass es beim Anruf bestimmter Telefonnummern nicht klingelt. Kontakte können über das Telefonbuchmenü blockiert werden. Bitte lesen Sie hierzu "Zur Sperrliste hinzufügen" auf Seite 24 oder das Menü der Sperrliste. Sie können in der Sperrliste bis zu 20 Nummern speichern.

Eine Nummer in die Sperrliste eintragen

1. Drücken Sie **Menü**, scrollen Sie ▼ zu **Einstellung** und drücken Sie **OK**.
2. Scrollen Sie ▼ zu **Anrufeinstellungen** und drücken Sie **OK**.
3. Scrollen Sie ▲ zu **Erweiterte Einstellungen** und drücken Sie **OK**.
4. **Sperrliste** wird hervorgehoben. Drücken Sie **OK**.
5. Scrollen Sie ▼ zu **Sperrlistennummern** und drücken Sie **OK**.
6. Die in der Sperrliste gespeicherten Nummern werden aufgelistet (nur die ersten 3 Nummern sind sichtbar).
7. Scrollen Sie ▼ zum nächsten verfügbaren Speicherort und drücken Sie **Bearbeiten**.
8. Geben Sie die Nummer, die Sie blockieren möchten, mit dem Tastenfeld ein und drücken Sie **Optionen**.
9. Zum Speichern drücken Sie **Fertig**. Um ohne Speicherung zum vorherigen Bildschirm zurückzukehren, drücken Sie **Abbrechen** .
10. Drücken Sie **Ⓞ** , um zum Standby zurückzukehren.

Hinweis

Diese Funktion hängt vom Netzwerkdienst ab.

Ein-/Ausschalten der Sperrliste

1. Drücken Sie **Menü**, scrollen Sie ▼ zu **Einstellungen** und drücken Sie **OK**.
2. Scrollen Sie ▼ zu **Anrufeinstellungen** und drücken Sie **OK**.
3. Scrollen Sie ▲ zu **Erweiterte Einstellungen** und drücken Sie **OK**.
4. **Sperrliste** wird hervorgehoben. Drücken Sie **OK**.
5. **Nummern in der Sperrliste zurückweisen** wird hervorgehoben. Drücken Sie **OK**.
6. Die aktuelle Einstellung wird hervorgehoben. Scrollen Sie entweder zu **Ein** oder **Aus** und drücken Sie **OK**, um die Auswahl zu bestätigen.
7. Drücken Sie Ⓞ, um zum Standby zurückzukehren.

8.2.6 Anrufzeiterinnerung

Sie können das FW200L so einrichten, dass Sie einen Erinnerungston hören, nachdem eine bestimmte Anrufzeit vergangen ist. Das kann ausgeschaltet, auf einen Einzelton oder auf regelmäßige Pieptöne während eines Anrufs eingestellt werden.

1. Drücken Sie **Menü**, scrollen Sie ▼ zu **Einstellungen** und drücken Sie **OK**.
2. Scrollen Sie ▼ zu **Anrufeinstellungen** und drücken Sie **OK**.
3. Scrollen Sie ▲ zu **Erweiterte Einstellungen** und drücken Sie **OK**.
4. Scrollen Sie ▼ zu **Anrufzeiterinnerung** und drücken Sie **OK**.
5. Die aktuelle Einstellung wird hervorgehoben. Scrollen Sie ▲ oder ▼, um entweder **Aus**, **Einmal** oder **Regelmäßig** auszuwählen. Wenn **Einmal** ausgewählt wurde, stellen Sie die Zeit, nach der die Erinnerung piepen soll, mit dem Tastenfeld zwischen 1 und 3.000 Sekunden ein. Sobald die Erinnerung aktiviert wurde, hören Sie während eines Anrufs nach Ablauf der eingestellten Zeit einen Piepton.
Wenn **Regelmäßig** ausgewählt wurde, stellen Sie die Zeit, nach der der Piepton aktiviert werden soll, zwischen 30 und 60 Sekunden ein. Nach der Aktivierung hören Sie während eines Anrufs nach Ablauf der eingestellten Zeit einen Piepton. Das wiederholt sich, nachdem die eingestellte Zeit erneut abgelaufen ist. Wenn die Zeit z. B. auf 40 Sekunden eingestellt wurde, hören Sie nach 40 Sekunden einen Piepton, dann erneut nach 80 Sekunden, dann nach 120 Sekunden usw. Dies dauert während des gesamten Anrufs an.
6. Drücken Sie Ⓞ, um zum Standby zurückzukehren.

8.2.7 Antwortmodus

Sie können das FW200L so einstellen, dass Sie einen Anruf mit dem Drücken jeder Taste annehmen können.

1. Drücken Sie **Menü**, scrollen Sie ▼ zu **Einstellung** und drücken Sie **OK**.
2. Scrollen Sie ▼ zu **Anrufeinstellungen** und drücken Sie **OK**.
3. Scrollen Sie ▲ zu **Erweiterte Einstellungen** und drücken Sie **OK**.
4. Scrollen Sie ▼ zu **Annahemodus** und drücken Sie **OK**.
5. Wenn die Funktion eingeschaltet wird, sehen Sie ein Kästchen mit einem Haken neben **Beliebige Taste**. Drücken Sie **Aus**, um die Funktion auszuschalten.
6. Wenn die Funktion ausgeschaltet wurde, sehen Sie ein schwarzes Kästchen neben **Beliebige Taste**. Drücken Sie **Ein**, um die Funktion einzuschalten.
7. Drücken, (Ⓞ) um zum Standby zurückzukehren.

8.2.8 Wahlvorgang verzögern

Sie können das FW200L so einstellen, dass es nach dem Wählen einer Nummer eine Verzögerung gibt, bevor die Nummer automatisch gewählt wird. Diese Funktion kann auf 1 und 9 Sekunden gestellt oder ausgeschaltet werden.

1. Drücken Sie **Menü**, scrollen Sie ▼ zu **Einstellungen** und drücken Sie **OK**.
2. Scrollen Sie ▼ zu **Anrufeinstellungen** und drücken Sie **OK**.
3. Scrollen Sie ▲ zu **Erweiterte Einstellungen** und drücken Sie **OK**.
4. Scrollen Sie ▲ zu **Wahlvorgang verzögern** und drücken Sie **OK**.
5. Die aktuelle Einstellung wird hervorgehoben, scrollen Sie ▲ oder ▼ , um **1-9 Sekunden** oder **Aus** auszuwählen, und drücken Sie **OK**.
6. Drücken Sie (Ⓞ) , um zum Standby zurückzukehren.

8.3 Netzwerkeinstellungen

Sie können das FW200L so einstellen, dass es entweder automatisch ein Netzwerk auswählt, oder dass das Netzwerk manuell ausgewählt werden muss.

1. Drücken Sie **Menü**, scrollen Sie ▼ zu **Einstellungen** und drücken Sie **OK**.
2. Scrollen Sie ▼ zu **Netzwerkeinstellungen** und drücken Sie **OK**.
3. **NetzwerkAuswahl** wird hervorgehoben. Drücken Sie **OK**.
4. Die aktuelle Einstellung wird hervorgehoben. Scrollen Sie ▲ oder ▼ , um **Automatisch** oder **Manuell** auszuwählen und drücken Sie **OK**.
5. Drücken Sie (Ⓞ) , um zum Standby zurückzukehren.

8.4 Sicherheitseinstellungen

Am FW200L können Sie sowohl SIM-Karten- als auch Telefonsicherheit einstellen.

SIM-Kartensicherheit:

Sie können die PIN-Sperre auf **Ein** oder **Aus** stellen. Wenn die Funktion auf **Ein** eingestellt wurde, fordert Sie das Telefon beim Startvorgang auf, die **PIN einzugeben (Verbleibende Versuche: 3)**.

Hinweis

Sie haben nur 3 Versuche, um den richtigen PIN-Code einzugeben. Wenn Sie 3-mal nacheinander einen fehlerhaften PIN-Code eingegeben haben, müssen Sie die PUK-Nummer eingeben, um einen neuen PIN-Code einzurichten. Wenn Sie diese Funktion nutzen möchten, müssen Sie zuerst Ihren Netzwerkbetreiber kontaktieren, da die standardmäßigen PIN- und PUK-Nummern von Ihrem Netzwerkbetreiber bereitgestellt werden.

Die SIM-Sperre ein-/ausschalten

1. Drücken Sie **Menü**, scrollen Sie ▼ zu **Einstellungen** und drücken Sie **OK**.
2. Scrollen Sie ▼ zu **Sicherheitseinstellungen** und drücken Sie **OK**.
3. **SIM-Sicherheit** wird hervorgehoben. Drücken Sie dann **OK**.
4. **PIN-Sperre** wird hervorgehoben. Drücken Sie **OK**.
5. Geben Sie das SIM-Passwort ein und drücken Sie **OK**. Wenn die SIM-Sperre eingeschaltet war, wird sie so ausgeschaltet und umgekehrt.

Hinweis

Sobald die SIM-Sperre eingeschaltet wurde, können Sie den SIM-PIN-Code ändern.

Den SIM-PIN-Code ändern

1. Schalten Sie die PIN-Sperre ein (siehe vorheriger Abschnitt).
2. Drücken Sie ▼ zu **PIN ändern** oder **PIN2 ändern** und drücken Sie **OK**.
3. Geben Sie den alten PIN-Code ein und drücken Sie **OK**.
4. Geben Sie den neuen PIN-Code ein und drücken Sie **OK**.
5. Geben Sie den neuen PIN-Code erneut ein und drücken Sie zur Bestätigung **OK**.
6. Drücken Sie Ⓞ, um zum Standby zurückzukehren.

Telefonsperre:

Sie können die Telefonsperre auf **Ein** oder **Aus** stellen. Wenn die Sperre auf **Ein** eingestellt wurde, fordert Sie das Telefon beim Startvorgang auf, den **Telefonsperrcode einzugeben (Verbleibende Versuche: 3)**.

Hinweis

Wenn Sie 3-mal nacheinander ein fehlerhaften Telefonsperrcode eingegeben haben, schaltet sich das Telefon automatisch aus.

Das PIN-Passwort ändern

Der Standard-Telefonsperrcode lautet 1122. Sie können ihn im Menü ändern.

1. Drücken Sie **Menü**, scrollen Sie ▼ zu **Einstellungen** und drücken Sie **OK**.
2. Scrollen Sie ▼ zu **Sicherheitseinstellungen** und drücken Sie **OK**.
3. Scrollen Sie ▼ zu **Telefonsicherheit** und drücken Sie **OK**.
4. Scrollen Sie ▼ zu **Sperrcode ändern** und drücken Sie **OK**.
5. Geben Sie den alten Sperrcode über das Tastenfeld ein und drücken Sie **OK**.
6. Geben Sie den neuen Sperrcode ein und drücken Sie **OK**.
7. Geben Sie den Sperrcode erneut ein und drücken Sie zum Speichern **OK**.
8. Drücken Sie Ⓞ, um zum Standby zurückzukehren.

Die Telefonsperre ein-/ausschalten

1. Drücken Sie **Menü**, scrollen Sie ▼ zu **Einstellungen** und drücken Sie **OK**.
2. Scrollen Sie ▼ zu **Sicherheitseinstellungen** und drücken Sie **OK**.
3. Scrollen Sie ▼ zu **Telefonsicherheit** und drücken Sie **OK**.
4. **Telefonsperre** wird hervorgehoben. Drücken Sie **OK**.
5. Geben Sie Telefonsperrcode ein und drücken Sie **OK**, Wenn die Telefonsperre eingeschaltet war, wird sie so ausgeschaltet und umgekehrt.

8.5 Wiederherstellung der Einstellungen

Sie können beim FW200L die Standardeinstellungen wiederherstellen.

1. Drücken Sie **Menü**, scrollen Sie ▼ zu **Einstellungen** und drücken Sie **OK**.
2. Scrollen Sie ▼ zu **Einstellungen wiederherstellen** und drücken Sie **OK**.
3. Geben Sie den Telefonsperrcode über das Tastenfeld ein und drücken Sie **OK**.
4. Drücken Sie **Ja** zum Wiederherstellen oder **Nein** , um den Vorgang abzubrechen.

9. Ruftöne

Sie können Ihr Telefonprofil einstellen und sowohl die Töne als auch deren Lautstärke ändern.

9.1 Rufton

9.1.1 Klingelton

1. Drücken Sie **Menü**, scrollen Sie ▲ zu **Profileinstellungen** und drücken Sie **OK**.
2. **Toneinstellungen** wird hervorgehoben. Drücken Sie **OK**.
3. **Klingeln** wird hervorgehoben. Drücken Sie **OK**.
4. Der aktuelle Klingelton wird hervorgehoben. Scrollen Sie ▲ oder ▼ zum gewünschten Klingelton. Dann hören Sie ein Beispiel. Drücken Sie zur Bestätigung **OK**.
5. Drücken Sie Ⓞ, um zum Standby zurückzukehren.

9.1.2 Ruftonlautstärke

1. Drücken Sie **Menü**, scrollen Sie ▲ zu **Profileinstellungen** und drücken Sie **OK**.
2. **Toneinstellungen** wird hervorgehoben. Drücken Sie **OK**.
3. Scrollen Sie ▼ zu **Klingeltonlautstärke** und drücken Sie **OK**.
4. Die aktuelle Einstellung wird auf dem Bildschirm angezeigt. Scrollen Sie ◀ oder ▶ zur gewünschten Lautstärke. Dann hören Sie ein Beispiel. Drücken Sie zur Bestätigung **OK**.
5. Drücken, Ⓞ um zum Standby zurückzukehren.

9.1.3 Klingeltyp

1. Drücken Sie **Menü**, scrollen Sie ▲ zu **Profileinstellungen** und drücken Sie **OK**.
2. **Toneinstellungen** wird hervorgehoben. Drücken Sie **OK**.
3. Scrollen Sie ▼ zu **Klingeltyp** und drücken Sie **OK**.
4. Die aktuelle Einstellung wird hervorgehoben. Scrollen Sie ▲ oder ▼ um, **Wiederholen**, **Aufsteigend** oder **Einzel signal** auszuwählen und drücken Sie **OK**.
5. Drücken Sie Ⓞ, um zum Standby zurückzukehren.

9.2 Nachricht

9.2.1 Nachrichtenton

1. Drücken Sie **Menü**, scrollen Sie ▲ zu **Profileinstellungen** und drücken Sie **OK**.
2. Scrollen Sie ▼ zu **Nachricht** und drücken Sie **OK**.
3. **Ton** wird hervorgehoben. Drücken Sie **OK**.
4. Die aktuelle Einstellung wird hervorgehoben. Scrollen Sie ▲ oder ▼ zum gewünschten Nachrichtenton. Dann hören Sie ein Beispiel. Drücken Sie zur Bestätigung **OK**.
5. Drücken Sie Ⓞ, um zum Standby zurückzukehren.

9.2.2 Lautstärke des Nachrichtentons

1. Drücken Sie **Menü**, scrollen Sie ▲ zu **Profileinstellungen** und drücken Sie **OK**.
2. Scrollen Sie ▼ zu **Nachricht** und drücken Sie **OK**.
3. Scrollen Sie ▼ zu **Nachr. Lautst.** und drücken Sie **OK**.
4. Die aktuelle Einstellung wird auf dem Bildschirm angezeigt. Scrollen Sie ◀ oder ▶ zur gewünschten Lautstärke. Dann hören Sie ein Beispiel. Drücken Sie zur Bestätigung **OK**.
5. Drücken Sie Ⓞ, um zum Standby zurückzukehren.

9.3 Tastenfeld

9.3.1 Tastenfeldton

1. Drücken Sie **Menü**, scrollen Sie ▲ zu **Profileinstellungen** und drücken Sie **OK**.
2. Scrollen Sie ▼ zu **Tastenton** und drücken Sie **OK**.
3. **Tastefeld** wird hervorgehoben. Drücken Sie **OK**.
4. Die aktuelle Einstellung wird hervorgehoben. Scrollen Sie ▲ oder ▼, um **Stumm**, **Klicken** oder **Ton** auszuwählen und drücken Sie **OK**.
5. Drücken Sie Ⓞ, um zum Standby zurückzukehren.

9.3.2 Lautstärke des Tastenfeldtons

1. Drücken Sie **Menü**, scrollen Sie ▲ zu **Profileinstellungen** und drücken Sie **OK**.
2. Scrollen Sie ▼ zu **Tastenton** und drücken Sie **OK**.
3. Scrollen Sie ▼ zu **Tast. Lautst.** und drücken Sie **OK**.
4. Die aktuelle Einstellung wird auf dem Bildschirm angezeigt. Scrollen Sie ◀ oder ▶ zur gewünschten Lautstärke. Drücken Sie zur Bestätigung **OK**.
5. Drücken Sie Ⓞ, um zum Standby zurückzukehren.

9.4 Ein-/Ausschalten

9.4.1 Ein-/Ausschaltton

Sie können für den Ein- und Ausschaltton verschieden Töne verwenden.

1. Drücken Sie **Menü**, scrollen Sie ▲ zu **Profileinstellungen** und drücken Sie **OK**.
2. Scrollen Sie ▼ zu **Ein-/Ausschalten** und drücken Sie **OK**.
3. **Einschalten** wird hervorgehoben. Drücken Sie **OK**, oder scrollen Sie ▼ zu **Ausschalten** und drücken **OK**.
4. Die aktuelle Einstellung wird hervorgehoben. Scrollen Sie ▲ oder ▼ zum gewünschten Ton. Dann hören Sie ein Beispiel. Drücken Sie zur Bestätigung **OK**.
5. Drücken Sie Ⓞ, um zum Standby zurückzukehren.

9.4.2 Lautstärke des Ein-/Ausschalttons

1. Drücken Sie **Menü**, scrollen Sie ▲ zu **Profileinstellungen** und drücken Sie **OK**.
2. Scrollen Sie ▼ zu **Ein-/Ausschalten** und drücken Sie **OK**.
3. Scrollen Sie ▼ zu **Lautstärke-Einstellungen** und drücken Sie **OK**.
4. Die aktuelle Einstellung wird auf dem Bildschirm angezeigt. Scrollen Sie ◀ oder ▶ zur gewünschten Lautstärke. Dann hören Sie ein Beispiel. Drücken Sie zur Bestätigung **OK**.
5. Drücken Sie Ⓞ, um zum Standby zurückzukehren.

9.5 Fehlerton

Wenn bei Benutzung des FW200L ein Fehler auftritt, hören Sie einen Ton. Dieser Ton kann ein- oder ausgeschaltet werden.

1. Drücken Sie **Menü**, scrollen Sie ▲ zu **Profileinstellungen** und drücken Sie **OK**.
2. Scrollen Sie ▼ zu **Systemalarm** und drücken Sie **OK**.
3. Scrollen Sie ▲ oder ▼ zu **Ein** oder **Aus** und drücken Sie **OK**.
4. Drücken Sie Ⓞ, um zum Standby zurückzukehren

9.6 Alarmlautstärke

1. Drücken Sie **Menü**, scrollen Sie ▲ zu **Profileinstellungen** und drücken Sie **OK**.
2. Scrollen Sie ▼ zu **Alarmlautstärke** und drücken Sie **OK**.
3. Die aktuelle Einstellung wird auf dem Bildschirm angezeigt. Scrollen Sie ◀ oder ▶ zur gewünschten Lautstärke. Dann hören Sie ein Beispiel. Drücken Sie zur Bestätigung **OK**.
4. Drücken Sie Ⓞ, um zum Standby zurückzukehren.

9.7 Lautlos-Modus

Sie können Ihr FW200L auch in den Lautlos-Modus versetzen. Wenn dieser Modus aktiviert wurde, bleibt das Telefon bei allen Vorgängen, z. B. eingehenden Anrufen, neu eingegangenen Textnachrichten und Tastenfeldbedienung stumm.

1. Drücken und halten Sie (#) 3 Sekunden lang, um den Lautlos-Modus ein-/ auszuschalten.

10. FM-Radio

Ihr FW200L verfügt über eine FM-Radio-Vorrichtung, d. h. Sie können über die Basisstation Ihre Lieblingsradiosender abspielen.

10.1 Das FM-Radio einschalten

Es gibt 2 Möglichkeiten, um das FM-Radio einzuschalten.

Wenn Sie das Ziel Ihrer Navigationstasten nicht geändert haben

1. Drücken Sie im Standby ▲ um das FM-Radio einzuschalten und gehen Sie direkt zum Menü des **FM-Radios**. Drücken Sie dann **Optionen**, um das **FM-Radio** Untermenü aufzurufen.

Wenn das Ziel geändert wurde

1. Drücken Sie **Menü**, scrollen Sie ▲ zu **FM-Radio** und drücken Sie **OK**.
2. Das Radio wird automatisch eingeschaltet. Drücken Sie **Optionen**, um das **FM-Radio** -Untermenü aufzurufen.
3. Wenn Sie das Radio ausgeschaltet haben (siehe unten) und noch im **FM-Radio** -Menü sind, drücken Sie **Optionen**. Scrollen Sie ▼ zu **Ein** und drücken **OK**, um das Radio wieder einzuschalten.
4. Drücken Sie Ⓞ, um zum Standby zurückzukehren.

10.2 Das FM-Radio ausschalten

1. Gehen Sie zum Menü des **FM-Radios** (siehe oben) und drücken Sie **Optionen**.
2. **Aus** wird angezeigt. Drücken Sie **OK**.
3. Drücken Sie Ⓞ, um zum Standby zurückzukehren.

10.3 Manuelle Eingabe der Radiosender

1. Gehen Sie zum Menü des **FM-Radios** (siehe oben) und drücken Sie **Optionen**.
2. Scrollen Sie ▼ zu **Manuelle Eingabe** und drücken Sie **OK**.
3. Es wird der letzte gespeicherte Sender angezeigt. Drücken Sie zum Löschen **Löschen**.
4. Geben Sie über das Tastenfeld den neuen Sender ein (drücken Sie #, um eine Dezimalstelle einzugeben).
5. Drücken Sie **Optionen** und **OK**, um den Sender zu speichern.
6. Drücken Sie Ⓞ, um zum Standby zurückzukehren.

10.4 Auto. Suche der Radiosender

1. Gehen Sie zum Menü des **FM-Radios** (siehe oben) und drücken Sie **Optionen**.
2. Scrollen Sie ▼ zu **Autom. Suche** und drücken Sie **OK**.
3. Drücken Sie **Ja** zum Suchen oder **Nein**, um den Vorgang abzubrechen.
4. Wenn Sie **Ja** auswählen, wird das Radio nach Abschluss der Suche eingeschaltet und auf den ersten Sender der Liste eingestellt.
5. Drücken Sie Ⓞ, um zum Standby zurückzukehren.

10.5 Senderliste

1. Gehen Sie zum Menü des **FM-Radios** (siehe oben) und drücken Sie **Optionen**.
2. Scrollen Sie ▼ zu **Senderliste** und drücken Sie **OK**.
3. Die gespeicherten Sender werden aufgelistet (nur die ersten 3 sind sichtbar) . Scrollen Sie ▼ zum gewünschten Sender und drücken Sie **OK**.
4. Scrollen Sie ▲ oder ▼ zu entweder **Wiedergabe**, **Löschen** oder **Bearbeiten** und drücken Sie **OK**.
5. Wenn **Wiedergabe** ausgewählt wurde, wird das Radio eingeschaltet.
6. Wenn **Löschen** ausgewählt wurde, drücken Sie zum Löschen **Ja**. Zum Beenden des Vorgangs drücken Sie **Nein** .
7. Wenn **Bearbeiten** ausgewählt wurde, können Sie den Namen und die Frequenz des Senders ändern.

Optionen

Bearbeiten Optionen

Aktionen

Der Sendername wird hervorgehoben. Drücken Sie und **OK**, um den Namen zu bearbeiten. Drücken Sie **Löschen**, um den aktuellen Namen zu löschen. Geben Sie dann den neuen Namen mit dem Tastenfeld ein, drücken Sie **Optionen** und dann **OK**. Scrollen Sie ▼ zu **Frequenz**, und drücken Sie **Löschen**, um den aktuellen Sender zu löschen. Geben Sie dann den neuen Sender über das Tastenfeld ein (drücken Sie **#** , um eine Dezimalstelle einzugeben). Drücken Sie **Optionen** und **OK**, um den Sender zu speichern.

8. Drücken Sie **Ⓞ** , um zum Standby zurückzukehren.

Hinweis

Der Name des Radiosenders wird angezeigt, wenn das Radio eingeschaltet wurde und der Bildschirm im Standby-Modus ist.

11. Hilfe

Keine Anzeige, wenn das Telefon eingeschaltet wird

- Prüfen Sie, ob das USB-Kabel korrekt angeschlossen wurde.
- Prüfen Sie, ob der Akku geladen ist.
- Versuchen Sie, das Telefon ein- und wieder auszuschalten.

Anrufe werden nicht verbunden

- Prüfen Sie das Netzwerksignal.
- Versuchen Sie, das Telefon ein- und wieder auszuschalten.
- Sprechen Sie mit Ihrem Netzwerkbetreiber

Das Display zeigt SIM einlegen an

- Legen Sie die SIM-Karte ein.
- Wenn die SIM-Karte bereits eingelegt wurde, nehmen Sie sie heraus und legen Sie erneut ein.
- Versuchen Sie eine andere SIM-Karte.

Das Telefon wird nicht geladen

- Eventuell ist das Ladegerät beschädigt, versuchen Sie, es durch ein anderes Ladegerät zu ersetzen.
- Eventuell ist der Akku beschädigt, versuchen Sie, sie durch einen neuen Akku zu ersetzen.

Das Telefon hat ein Signal, es werden aber keine Anrufe verbunden

- Eventuell ist das Telefon nicht ausreichend geladen, versuchen Sie das Telefon zu laden.
- Sprechen Sie mit Ihrem Netzwerkbetreiber.

Das Telefon hat das Netzwerk nicht erfasst

- Eventuell ist die Telefonnummer ungültig, prüfen Sie das mit Ihrem Netzwerkbetreiber.
- Möglicherweise ist das Signal schwach, versuchen Sie, das Telefon an einem anderen Ort zu positionieren.

12. Allgemeine Angaben

Wichtig

Dieses Produkt dient der Verbindung mit GSM-Netzwerken in Europa.

Wichtige Sicherheitsanweisungen

Befolgen Sie diese Sicherheitsvorkehrungen, wenn Sie Ihr Telefon benutzen, um die Risiken eines Brandes, eines elektrischen Schlages oder von Personenschäden oder Schäden am Eigentum zu verringern:

- Blockieren Sie die Schlitz- und Öffnungen des Telefons nicht. Positionieren Sie das Telefon nicht auf einem Heizregister oder über einem Heizkörper. Stellen Sie sicher, dass am Installationsort für eine ausreichende Belüftung gesorgt wird.
- Benutzen Sie das Telefon nicht, wenn Sie nass sind, oder wenn Sie im Wasser stehen.
- Verwenden Sie dieses Gerät nicht in der Nähe von Wasser (z. B. neben einer Badewanne, einer Spüle oder einem Swimmingpool).
- Achten Sie darauf, dass nichts auf dem Stromkabel steht. Positionieren Sie das Stromkabel so, dass niemand darauf tritt.
- Führen Sie niemals irgendwelche Gegenstände in die Ventilationsöffnungen des Gerätes ein, da dies zu einem Brand oder einem elektrischen Schlag führen kann.
- Ziehen Sie das Gerät vor der Reinigung aus der Wandsteckdose. Verwenden Sie keine flüssigen oder Sprühreiniger. Verwenden Sie zum Reinigen nur feuchtes Tuch.
- Demontieren Sie das Gerät nicht. Wenn ein Service oder eine Reparatur erforderlich ist, kontaktieren Sie bitte die Hotline unseres Kundendienstes, die Sie in diesem Benutzerleitfaden finden.
- Überlasten Sie Wandsteckdosen und Verlängerungskabel nicht.
- Vermeiden Sie die Verwendung während eines Gewittersturms. Verwenden Sie einen Überspannungsschutz, um die Ausrüstung zu schützen.
- Verwenden Sie dieses Telefon nicht, um ein Gasleck zu melden, besonders, wenn Sie sich in der Nähe der Gasleitung befinden.

Wichtig

Um das Risiko eines Brandes zu verringern, verwenden Sie bitte nur den gelieferten Netzadapter.

Trennen Sie das Telefon sofort vom Netz, wenn:

- Das Netzkabel oder der Stecker beschädigt oder verschlissen ist.
- Eine Flüssigkeit auf das Gerät gegossen wurde.
- Das Gerät Regen oder Wasser ausgesetzt wurde. Nehmen Sie die Basisstation nicht auf, bevor Sie den Netzstecker aus der Wandsteckdose entfernt haben. Dann nehmen Sie die Basisstation mit abgestecktem Kabel auf.

- Das Gerät fallen gelassen oder das Gehäuse beschädigt wurde.
- Das Gerät einen merklichen Leistungsunterschied aufweist.

Installationsrichtlinien

- Lesen und verstehen Sie alle Anweisungen und bewahren Sie sie für künftige Referenzen auf.
- Befolgen Sie alle Warnungen und Anweisungen, die am Gerät vermerkt wurden.
- Installieren Sie dieses Gerät nicht neben einer Badewanne, einer Spüle oder einer Dusche.
- Betreiben Sie dieses Telefon nur unter Verwendung der Stromquelle, die auf dem Markierungsschild angezeigt ist. Wenn Sie sich hinsichtlich der Stromversorgung in Ihrem Zuhause nicht sicher sind, befragen Sie Ihren Händler oder den örtlichen Stromanbieter.
- Positionieren Sie das Gerät nicht auf einem instabilen Wagen, Stand oder Tisch. Das Gerät kann herunterfallen, wodurch ein ernsthafter Schaden auftreten kann.
- Stellen Sie nur die Steuerungen ein, die von den Betriebsanweisungen abgedeckt werden. Eine fehlerhafte Einstellung anderer Steuerungen kann zu einer Beschädigung führen. Häufig sind dann umfangreiche Arbeiten zur Wiederherstellung des Geräts für Normalbetrieb erforderlich.
- Reinigen Sie das Gerät mit einem weichen, feuchten Tuch. Verwenden Sie keine Chemikalien oder Reinigungsmittel, um dieses Telefon zu reinigen.
- Verwenden Sie nur die Stromversorgung, die mit diesem Gerät geliefert wurde. Die Verwendung einer anderen Stromversorgung kann das Gerät beschädigen.
- Um Interferenzen mit benachbarten Anwendungen zu vermeiden, stellen Sie die Basisstation des Telefons nicht auf oder neben ein Fernsehgerät, eine Mikrowelle oder einen Videorecorder.

Akkusicherheitsanweisungen

- Verbrennen und demontieren Sie den Akku nicht, durchstechen Sie ihn nicht und machen Sie ihn nicht unbrauchbar. Der Akku enthält toxische Materialien, die bei Freisetzung zu Verletzungen führen können.

Wichtig

Es besteht Explosionsrisiko, wenn Sie den Akku durch einen falschen Akkutyp ersetzen. Verwenden Sie nur Akkus, die mit dem Telefon geliefert wurden oder einen autorisierten Ersatz, der vom Hersteller genehmigt wurde.

- Halten Sie den Akku von Kindern fern.
- Entfernen Sie den Akku, wenn das Gerät länger als 30 Tage gelagert wird.
- Entsorgen Sie Akkus nicht im Feuer, da dies zu einer Explosion führen könnte.
- Die Akkus, die dieses Gerät mit Strom versorgen, müssen ordnungsgemäß entsorgt und müssen eventuell recycelt werden. Beachten Sie hierfür die am Akku angebrachten Symbole und Kennzeichnungen. Kontaktieren Sie Ihr örtliches Recyclingunternehmen hinsichtlich ordnungsgemäßer Entsorgungsmethoden.

BEWAHREN SIE DIESE ANWEISUNGEN AUF

Reinigung

- Reinigen Sie das Telefon mit einem feuchten (nicht nassen) Tuch oder einem antistatischen Wischtuch.
- Verwenden Sie nie Haushaltspolitur, da diese das Gerät beschädigen kann. Verwenden Sie nie ein trockenes Tuch, da dies zu einer statischen Entladung führen kann.

Umwelt

- Setzen Sie das Gerät keinem direkten Sonnenlicht aus.
- Das Telefon kann warm werden, wenn der Akku geladen wird, oder wenn es über einen längeren Zeitraum verwendet wird. Das ist normal. Wir empfehlen allerdings, dass Sie das Gerät nicht auf antikem oder furniertem Holz, um Schäden zu vermeiden.
- Stellen Sie Ihr Gerät nicht auf Teppiche oder andere Oberflächen, die Fasern produzieren. Vermeiden Sie auch eine Platzierung an Standorten, an denen der freie Luftfluss über die Oberflächen verhindert wird.
- Tauchen Sie kein Teil Ihres Geräts in Wasser und verwenden Sie es nicht unter feuchten oder dunstigen Bedingungen, z. B. in Badezimmern.
- Setzen Sie das Gerät weder einem Feuer noch explosiven oder anderen gefährlichen Bedingungen aus.
- Es besteht die geringe Möglichkeit, dass Ihr Gerät durch einen Gewittersturm beschädigt wird. Daher empfehlen wir, dass das Gerät bei einem Gewittersturm vom Netz getrennt wird.

Anweisungen zur Entsorgung des Geräts

Entsorgungsanweisungen für private Benutzer

Wenn Sie das Gerät nicht länger nutzen möchten, entfernen Sie bitte den Akku und entsorgen ihn und das Gerät gemäß den Recycling-Verfahren Ihrer örtlichen Behörden. Für weitere Informationen kontaktieren Sie bitte Ihre örtlichen Behörden oder den Einzelhändler, bei dem Sie das Produkt erworben haben.

Entsorgungsanweisungen für gewerbliche Benutzer

Benutzer in Unternehmen sollten ihren Lieferanten kontaktieren und die Allgemeinen Geschäftsbedingungen des Kaufvertrags prüfen und sicherstellen, dass dieses Gerät zur Entsorgung nicht mit dem Hausmüll vermischt wird.

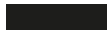

Garantie für Verbraucherprodukte und Zubehör

Vielen Dank für den Kauf dieses Produkts der Marke Motorola, das unter Lizenz von Meizhou Guo Wei Electronics Co. LTD., AD1 section, The economy exploitation area, Meizhou, Guangdong, P.R.China. ("MZGW")

Was wird durch diese Garantie abgedeckt?

Mit Ausnahme der nachfolgend aufgeführten Ausschlüsse, garantiert MZGW, dass dieses Gerät der Marke Motorola ("Gerät") oder das zertifizierte Zubehör ("Zubehör"), das zur Verwendung mit dem Gerät verkauft wurde, für den

nachfolgend ausgeführten Zeitraum bei normalem Verbraucherverhalten frei von Material- und Herstellungsmängeln ist. Diese beschränkte Garantie ist Ihre ausschließliche Garantie und sie ist nicht übertragbar.

Für wen gilt die Abdeckung?

Diese Garantie gilt nur für den ursprünglichen Käufer und ist nicht übertragbar.

Was wird MZGW unternehmen?

MZGW oder, nach Wahl, ein autorisierte Händler repariert oder ersetzt Geräte oder Zubehör, die die beschriebenen Garantiebedingungen nicht erfüllen, innerhalb eines wirtschaftlich angemessenen Zeitraums kostenfrei. Wir können funktionell gleichwertige, aufgearbeitete / generalüberholte / gebrauchte oder neue Geräte, Zubehör oder Bauteile verwenden.

Welche weiteren Einschränkungen gelten?

SÄMTLICHE STILLSCHWEIGENDE GARANTIE, EINSCHLIESSLICH ABER NICHT BESCHRÄNKT AUF DIE GESETZLICHE GEWÄHRLEISTUNG BEZÜGLICH MARKTGÄNGIGKEIT UND EIGNUNG FÜR EINEN BESTIMMTEN ZWECK SIND AUF DIE DAUER DIESER BESCHRÄNKTEN GARANTIE BESCHRÄNKT. DIE REPARATUR ODER DER ERSATZ, DIE IM RAHMEN DIESER BESCHRÄNKTEN GARANTIE BEREITGESTELLT WERDEN, SIND DIE ALLEINIGEN ANSPRÜCHE DES VERBRAUCHERS, UND SIE GELTEN ANSTELLE ALLER ANDEREN GARANTIE, AUSDRÜCKLICH ODER STILLSCHWEIGEND. UNTER KEINEN UMSTÄNDEN HAFTET MOTOROLA ODER MZGW, WEDER UNTER VERTRAGS- NOCH UNTER DELIKTHAFTUNG (EINSCHLIESSLICH SORGFALTPFLICHTVERLETZUNG), FÜR SCHÄDEN ÜBER DEM EINKAUFSPREIS VON GERÄT ODER ZUBEHÖR. ES WIRD KEINE HAFTUNG FÜR IRGENDWELCHE DIREKTEN, INDIRECTEN,

NEBEN-, BESONDERE ODER FOLGESCHÄDEN IRGEND EINER ART ODER DEN VERLUST VON EINKÜNFEN ODER GEWINNEN, DEN VERLUST VON INFORMATIONEN ODER EINEN ANDEREN FINANZIELLEN VERLUST, DER AUS ODER IN VERBINDUNG MIT DER FÄHIGKEIT ODER UNFÄHIGKEIT, DAS GERÄT ODER ZUBEHÖR IN VOLLEM UMFANG ZU NUTZEN, ERWACHSEN IST; ÜBERNOMMEN. DIESE SCHÄDEN KÖNNEN VON RECHTS WEGEN ABGELEHNT WERDEN.

Einige Rechtsprechungen erlauben nicht die Beschränkung oder den Ausschluss der Gewährleistung für zufällige oder Folgeschäden oder die Begrenzung der Länge einer stillschweigenden Gewährleistung, sodass die obigen Beschränkungen und Ausschlüsse für Sie nicht zutreffen mögen. Diese Garantie gibt Ihnen bestimmte Rechte und möglicherweise haben Sie weitere Rechte, die von Gerichtsbarkeit zu Gerichtsbarkeit variieren.

Abgedeckte Produkte	Dauer der Abdeckung
Verbraucherprodukte	Zwei (2) Jahre ab ursprünglichem Kaufdatum durch den ursprünglichen Käufer des Produkts.
Verbraucher-Zubehör (Akku, Stromversorgung(en) und Kabel)	Neunzig (90) Tage ab ursprünglichem Kaufdatum des Zubehörs durch den ursprünglichen Käufer des Produkts.

Abgedeckte Produkte	Dauer der Abdeckung
Verbraucherprodukte und -Zubehör, die repariert oder ersetzt wurden	Der Restzeitraum der ursprünglichen Garantie oder neunzig (90) Tage vom Datum der Rücksendung an den Verbraucher, wobei der längere Zeitraum maßgebend ist.

Ausschlüsse

Normaler Verschleiß. Regelmäßige Wartungs- und Reparaturarbeiten bzw. der Austausch von Teilen aufgrund von normalem Verschleiß sind von der Abdeckung ausgeschlossen.

Akkus. Nur Akkus, deren vollständige Ladekapazität unter 80% der Nennkapazität fällt, und Akkus, die eine Leckage aufweisen, werden von dieser beschränkten Garantie abgedeckt.

Missbrauch & Fehlerhafte Anwendung. Defekte oder Schäden, die aus: (a) unsachgemäßem Betrieb, unsachgemäßer Lagerung, Missbrauch oder falscher Anwendung, Unfall oder Nachlässigkeit, z. B. physischer Beschädigung (Risse, Kratzer usw.) an der Oberfläche des Geräts aufgrund eines Missbrauchs, (b) Kontakt mit Flüssigkeiten, Wasser, Regen, extremer Luftfeuchtigkeit oder starkem Schwitzen, Sand, Schmutz o. ä., extremer Hitze oder Lebensmitteln, (c) dem Gebrauch des Gerätes oder Zubehörs für gewerbliche Zwecke oder der Aussetzung des Gerätes oder Zubehörs gegenüber ungewöhnlichem Gebrauch oder ungewöhnlichen Bedingungen oder (d) anderen Handlungen, die nicht auf einen Fehler von Motorola oder MZGW zurückzuführen sind, resultieren, sind von der Abdeckung ausgeschlossen.

Verwendung von Geräten und Zubehör, die keine Markenprodukte von Motorola sind. Defekte oder Schäden, die aus der Nutzung von Geräten und Zubehör, die keine Markenprodukte von Motorola sind, ebenso wie andere Peripheriegeräte, sind von der Abdeckung ausgeschlossen.

Nicht autorisierter Service oder Modifikation. Defekte oder Schäden, die aus einem Service, einer Prüfung, einer Einstellung, einer Wartung, einer Veränderung oder Modifikation durch andere als Motorola, MZGW oder deren autorisierte Service-Zentren resultieren, sind von der Abdeckung ausgeschlossen.

Veränderte Produkte. Produkte oder Zubehör, deren (a) Seriennummer oder Datumskennzeichen entfernt, verändert oder ausgelöscht wurden; (b) gebrochen Siegel oder Produkte, die Zeichen von Fälschungen zeigen; (c) nicht übereinstimmende Karten-Seriennummern oder (d) nicht übereinstimmende Gehäuse oder Teile oder Teile/Gehäuse, die keine Markenprodukte von Motorola sind, sind von der Abdeckung ausgeschlossen.

Kommunikationsdienstleistungen. Defekte, Schäden oder der Ausfall von Produkten oder Zubehör aufgrund von Kommunikationsdienstleistungen oder Signalen, die Sie abonnieren oder mit dem Produkt oder dem Zubehör verwenden können, sind von der Abdeckung ausgeschlossen.

Wie erhalte ich Garantie- oder andere Informationen?

Um eine Dienstleistung oder Informationen zu erhalten, rufen Sie bitte an unter: 01805 014627.

Sie erhalten Anweisungen zum Versand von Produkten oder Zubehör zu eigenen Lasten und auf eigenes Risiko an ein autorisiertes Reparaturzentrum von MZGW. Um einen Service in Anspruch zu nehmen, müssen Sie Folgendes beilegen: (a) Das Produkt oder Zubehör; (b) den originalen Kaufnachweis (Quittung), der das Datum, den Ort und den Verkäufer des Produkts enthält; (c) eine Garantiekarte, wenn sie im Karton enthalten war; eine vervollständigte Garantiekarte, die die Seriennummer des Produkts zeigt; (d) eine schriftliche Problembeschreibung und vor allem; (e) Ihre Adresse und Telefonnummer.Funkgeräterichtlinie
Das Gerät erfüllt die grundlegenden Anforderungen der Funkgeräterichtlinie 2014/53 / EU.

Bei GSM arbeitet das Produkt im Frequenzbereich von Tx: 880 -915MHz, Rx: 925 - 960MHz und die maximale RF-Sendeleistung beträgt 2W.

Bei DCS arbeitet das Produkt im Frequenzbereich von Tx: 1710 -1785MHz, Rx: 1805 - 1880MHz und die maximale RF-Sendeleistung beträgt 1W.

Netzteil für die Basis (Netzteil-Typ .: S005AYV0500050, Netzteil-Hersteller: TENPAO)

Einhaltung der FCC-Richtlinien

Betrieb am Körper

Das Gerät entspricht den RF-Anforderungen, wenn es in einem Abstand von 1,0 cm von Ihrem Körper verwendet wird. Stellen Sie sicher, dass das Zubehör des Geräts, z. B. das Gehäuse und die Tasche, nicht aus metallischen Komponenten besteht. Halten Sie das Gerät von Ihrem Körper entfernt, damit die Abstandsanforderungen erfüllt werden.

Zertifizierungshinweise (SAR)

Dieses Gerät erfüllt ebenfalls die Richtlinien im Hinblick auf Funkwellenexposition, die von der Federal Communications Commission (USA) festgelegt wurden.

Der von den USA festgelegte SAR-Höchstwert liegt bei 1,6 W/kg ermittelt über ein Gramm Körpergewebe. Der höchste für dieses Gerät ermittelte SAR-Wert, der der FCC gemeldet wurde, erfüllt diesen Grenzwert.

Der höchste der FCC gemeldete SAR-Wert für diesen Gerätetyp beträgt bei portablen Betriebsbedingungen 0,33 W/kg.

FCC-Hinweis

Das Gerät wurde getestet und entspricht den Grenzwerten für digitale Geräte der Klasse B, gemäß Abschnitt 15 der FCC-Richtlinien. Diese Grenzwerte sollen einen angemessenen Schutz gegen nachteilige Störungen in häuslichen Installationen bieten. Dieses Gerät generiert und nutzt Radiowellen und kann diese emittieren. Wenn es nicht entsprechend der Anleitung installiert und verwendet wird, kann es schädliche Interferenzen für Funkverbindungen hervorrufen. Es kann jedoch nicht garantiert werden, dass Störungen in bestimmten Installationen nicht auftreten. Falls dieses Gerät den Radio- oder Fernsehempfang stört, was durch das Ein- und Ausschalten des Geräts festgestellt werden kann, empfehlen wir, die Störungen durch eine oder mehrere der folgenden Maßnahmen zu beheben:

- Neuausrichtung oder Neuaufstellung der Empfangsantenne.
- Erhöhen Sie den Abstand zwischen Gerät und Empfänger.

--Schließen Sie das Gerät an die Steckdose eines anderen Stromkreises als den des Empfängers an.

-- Fragen Sie den Händler oder einen erfahrenen Radio- und Fernsehtechniker um Rat.

Achtung: Veränderungen an diesem Gerät, die nicht ausdrücklich von Shenzhen Guo Wei Electronics Co., Ltd. für die Übereinstimmung genehmigt sind, können dazu führen, dass die Betriebsgenehmigung des Benutzers erlischt.

<Diese Seite ist für Notizen>



EU Declaration of Conformity

We, Meizhou Guowei Electronics Co., Ltd. declare under our sole responsibility that the following products:

Brand name: Motorola
Type: FW200L
Descriptions: Fixed Wireless Telephone

to which this declaration related is in conformity with the essential requirements of the following directives of the Council of the European Communities:

- Radio Equipment Directive (2014/53/EU)
- Ecodesign Directive (2009/125/CE)

The products are compliant with the following standards:

Safety: EN60950-1: 2006+A11:2009+A1:2010+A12:2011+A2:2013
Health: EN50566:2013 y EN62209-2:2010
EMC: EN301489-1 v2.2.0 y EN301489-52 v1.1.0
EN55032:2015 y EN55020:2007/A11:2011
RF Spectrum: EN301511 v9.0.2 y EN303 345 V1.1.7
Ecodesign: EC No 278/2009, 6 April 2009

For and on behalf of Meizhou Guowei Electronics Co., Ltd.

Signature: _____
Printed name & Position: Jack Luo –Chief Technical Officer
Date: 31 JAN 2018
Place: AD1 section, The economy exploitation area, Meizhou,
Guangdong, P.R.China

SGW Europe Ltd. Niederlassung Deutschland,
Bredeneyer Straße 2b,
45133 Essen

Hergestellt, vertrieben oder verkauft
durch die Meizhou Guo Wei
Electronics Co. LTD., dem offiziellen
Lizenznehmer für dieses Produkt.
MOTOROLA und das stilisierte M-Logo
sind Warenzeichen oder eingetragene
Warenzeichen der Motorola Trademark
Holdings, LLC. und sie werden unter
Lizenz verwendet. Alle anderen
Marken sind jeweils das Eigentum
ihrer entsprechenden Besitzer. © 2018
Motorola Mobility LLC. Alle Rechte
vorbehalten.

Version 7 (DE.1)

